

NOM DU PROJET

TYPE

QTÉ



PALAZO WALL WASHER 10

Comme il est standard avec notre ligne Grill Baffle, la série Palazo est disponible dans une grande variété d'options personnalisables. L'une de ces options comprend un réflecteur de conception différente qui transforme le Palazo en une fixture de type Wall Washer, attirant l'attention sur un mur ou sur une oeuvre d'art accrochée sur celui-ci. Une autre caractéristique clé est son option sans bordure qui le rend pratiquement invisible.



Degré Kelvin	2700K, 3000K, 3500K, 400K
CRI*	90
Flux Lumineux	930lm
Lumen/Watt	54lm/W

*Veuillez prendre note que cette information est basée sur une Source LED de 4000K.

Tension d'Entrée	120V (Triac); 100-277V (0-10V)
Courant Constant	24V
Ampérage	600mA
Consommation	18W
Options de Contrôle	0-10V, ELV Triac
Matériel	Aluminium, Réflecteur en Polycarbonate

*Veuillez prendre note que cette information est basée sur une Source LED de 4000K.

FINI DE RÉFLECTEUR



Noir Lustré



Personnalisé

DEGRÉ KELVIN

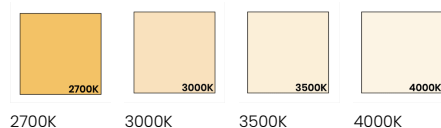

2700K

3000K

3500K

4000K



Personnalisé

OPTIONS DE COMMANDE

Palazo Wall Washer 10

Code de Produit	Bordure	Fini de la Bordure	Inclinaison	Fini de Réflecteur	Degré Kelvin	Installation	Transformateur
LWPA-WW10	---	---	--	---	---	----	-----
	ST - Bordure Carrée	MBK - Noir Mat	TT - Ajustable	GBK - Noir Lustré	27K - 2700K	MPHB - Plaque de Montage avec Barres de Suspension	Z10V - Transformateur 0-10V
		MWH - Blanc Mat	NT - Fixe	CU - Personnalisé *	30K - 3000K	NA - Aucun	ELV3 - Transformateur ELV Triac Dimmable
	STL - Bordure Invisible Carrée	MWH - Blanc Mat	NT - Fixe		35K - 3500K		OTH - Autre
					40K - 4000K		
					CU - Personnalisé		

* Une quantité minimale et des frais supplémentaires peuvent s'appliquer.

Informations de Commande Supplémentaires

Notes |

Dimensions

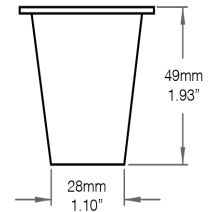
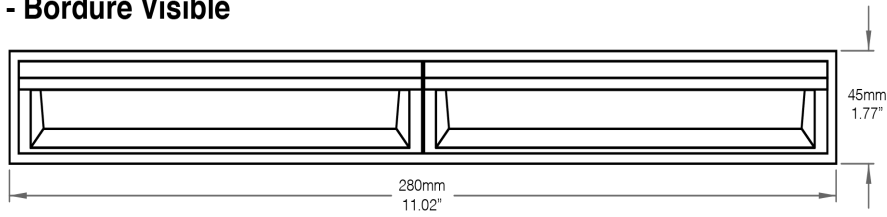
Fixe - Bordure Visible

Découpe de Plafond: 273mm X 37mm
10.75" X 1.46"

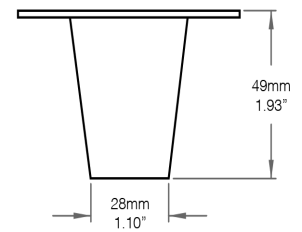
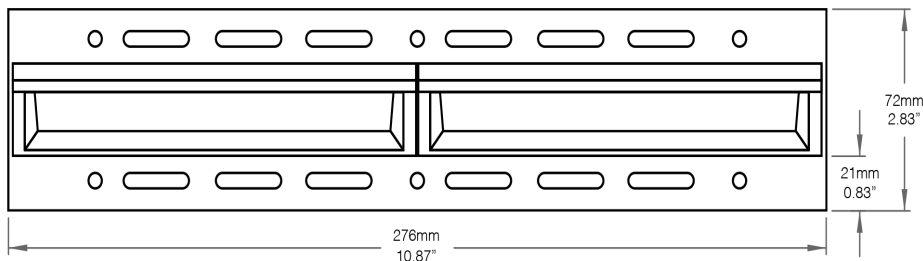
Fixe - Bordure Invisible

Découpe de Plafond: 277mm X 41mm
10.91" X 1.61"

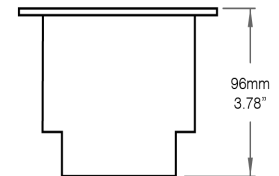
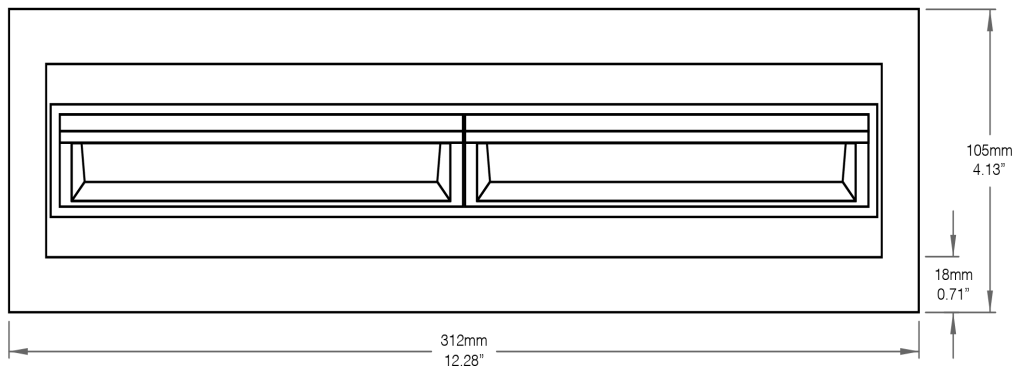
Ajustable - Bordure Visible

Découpe de Plafond: 293mm X 90mm
11.54" X 3.54"

NOM DU PROJET

TYPE

QTÉ

Accessoires

Plaque de Montage avec Barres de Suspension

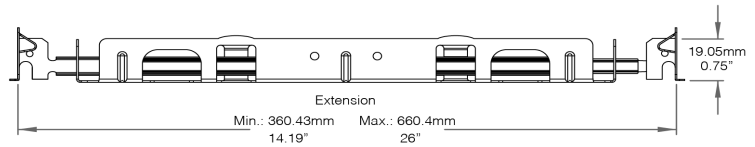

Données Photométriques

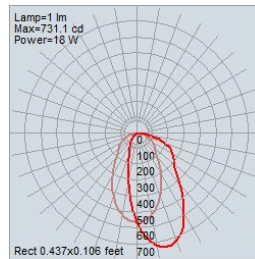

Réflecteur Wall Washer – 4000K