

## NOM DU PROJET

## TYPE

## QTÉ



# POLA MONTÉ EN SURFACE BLANC STATIQUE – DIM TO WARM

Disponibles dans une variété d'intensité lumineuse et de méthodes d'installation, nos Solutions Linéaires Bas Voltage sont largement polyvalentes. Elles peuvent être utilisées pour leur fonctionnalité, comme éléments de design dans une pièce ou les deux.



<b>Degré Kelvin</b>	2700K, 3000K, 3500K, 4000K, Dim to Warm
<b>CRI*</b>	Jusqu'à 95, voir la Fiche Technique pour plus d'informations
<b>Flux Lumineux</b>	Jusqu'à 1400lm/pi, voir la Fiche Technique pour plus d'informations
<b>Lumen/Watt</b>	Jusqu'à 160lm/W, voir la Fiche Technique pour plus d'informations

\*Veuillez prendre note que cette information est basée sur une Source LED de 4000K.

## COULEUR DU PROFILÉ D'ALUMINIUM

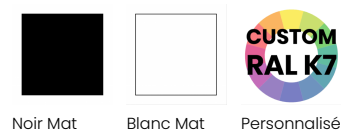

Noir Mat

Blanc Mat

Personnalisé

<b>Tension d'Entrée</b>	Transformateur à Distance; 100-277V
<b>Courant Continu</b>	24V
<b>Consommation</b>	Jusqu'à 8.78W/pi, voir la Fiche Technique pour plus d'informations
<b>Options de Contrôle</b>	0-10V, ELV Triac, Dali, Zigbee, DMX et plus
<b>Matériel</b>	Aluminium

\*Veuillez prendre note que cette information est basée sur une Source LED de 4000K.

## DEGRÉ KELVIN

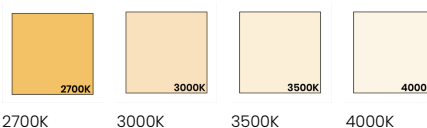

2700K

3000K

3500K

4000K



Dim to Warm  
(1800K - 3000K)

NOM DU PROJET

TYPE

QTÉ

# OPTIONS DE COMMANDE

## Pola Monté en Surface Blanc Statique – Dim to Warm

Code de Produit	Longueur	Couleur du Profilé d'Aluminium	Options de Lentille	Installation	Flux Lumineux
LWPL1-SMD	----	---	----	-----	-----
Transformateurs à commander séparément.	<b>CU</b> - Longueur Personnalisée 	<b>MBK</b> - Noir Mat	<b>CF</b> - Lentille Claire Givrée Clippée	<b>FRT</b> - Plafonnier Plat Rectangulaire	<b>HPC120</b> - 120lm/pi
Voir Transformateurs Compatibles pour plus de détails.	<b>CUPA</b> - Forme Personnalisée	<b>MWH</b> - Blanc Mat	<b>SBC</b> - Lentille Fumée Noire Clippée	<b>FSQ</b> - Plafonnier Plat Carré	<b>HPC290</b> - 290lm/pi
	Veuillez fournir les détails requis. Voir section suivante.	<b>CU</b> - Personnalisé 	<b>WF</b> - Lentille Blanche Givrée Clippée	<b>SMDBK</b> - Monté en Surface avec Support	<b>HPC420</b> - 420lm/pi
	Toute longueur supérieure à 2438mm   96po pourrait engendrer des frais supplémentaires.		<b>WO</b> - Lentille Blanche Opaline Clippée		<b>HPC700</b> - 700lm/pi
			<b>MBRCL</b> - Louver Rectangulaire Noir Mat		<b>HP900</b> - 900lm/pi
			<b>MWRCL</b> - Louver Rectangulaire Blanc Mat		<b>HE1150</b> - 1150lm/pi
			<b>NA</b> - Aucun		<b>HE1400</b> - 1400lm/pi
					<b>D2W480</b> - Dim to Warm 480lm/pi
Degré Kelvin	Alimentation Électrique	Sortie Électrique	Placement des Câbles Électriques	Protection IP	Méthode de Production
----	-----	-----	----	-----	---
<b>27K</b> - 2700K	<b>DC7IN</b> - Connecteur DC FT6 7po	<b>DC7IN</b> - Connecteur DC FT6 7po	<b>ICUS</b> - En-Dessous au Centre	<b>IP20</b> - IP20	<b>FAI</b> - Assemblé en Usine, Selon l'Incrément de la Source Lumineuse
<b>30K</b> - 3000K	<b>DC3FT</b> - Connecteur DC FT6 3pi	<b>DC3FT</b> - Connecteur DC FT6 3pi		<b>IP44</b> - IP44	<b>FAE</b> - Assemblé en Usine, Selon la Longueur Exacte Fournie
<b>35K</b> - 3500K	<b>FT43FT</b> - Câble FT4 3pi	<b>FT43FT</b> - Câble FT4 3pi			<b>FIE</b> - Assemblé au Chantier, Selon la Longueur Exacte Fournie
<b>40K</b> - 4000K	<b>TC3FT</b> - Câble Jumelé 3pi	<b>TC3FT</b> - Câble Jumelé 3pi			
<b>CU</b> - Personnalisé	<b>CUCBL</b> - Câble Personnalisé	<b>CUCBL</b> - Câble Personnalisé			
		<b>NA</b> - Aucun			
<b>D2W1</b> - Dim to Warm (1800K - 3000K)					
<b>D2W6</b> - Dim to Warm (2700K - 4000K)					
<b>CU</b> - Personnalisé					

NOM DU PROJET

TYPE

QTÉ

\* Une quantité minimale et des frais supplémentaires peuvent s'appliquer. Spécifiez le Code RAL.

△ Voir la charte des Longueurs Nominales ou téléchargez le fichier des Longueurs Détaillées pour plus d'informations.

### Informations de Commande Supplémentaires

Notes |

### Spécification des Longueurs

Type	Quantité	Longueur Précisez l'unité de mesure	Type	Quantité	Longueur Précisez l'unité de mesure	Type	Quantité	Longueur Précisez l'unité de mesure

Toute longueur supérieure à 2438mm | 96in pourrait engendrer des frais supplémentaires. Si plus de lignes sont requises, veuillez utiliser [Feuille de Spécification des Longueurs](#).

### Détails des Méthodes de Production

**Assemblé en Usine**  
Selon l'incrément de la Source Lumineuse  
(Longueur Max: 96po | 2438mm)



Luminaire fourni complètement assemblé selon les incréments de coupe de la source lumineuse sans dépasser la longueur spécifiée pour optimiser le visuel du produit et éliminer les coins sombres aux extrémités. Voir le tableau *Longueurs Nominales et Wattage par Flux Lumineux* pour les longueurs détaillées. Le luminaire **ne pourra pas** être modifié au chantier.

**\*Option recommandée pour tout produit visible.**

**Assemblé en Usine**  
Selon la Longueur Exacte Fournie  
(Longueur Max: 96po | 2438mm)



Luminaire fourni complètement assemblé selon la longueur spécifiée. La source lumineuse sera centrée dans l'extrusion et il pourrait y avoir des coins sombres aux extrémités. Le luminaire **ne pourra pas** être modifié au chantier.

**Assemblé au Chantier**  
Selon la Longueur Exacte Fournie  
(Option par défaut pour longueurs supérieures à 96po | 2438mm)

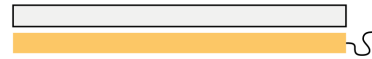

L'extrusion et la source lumineuse seront coupées selon la longueur spécifiée et les câbles d'alimentation demandés seront soudés à la source lumineuse. L'assemblage se termine au chantier. Le luminaire pourra y être modifié. À noter que cette option n'est pas disponible pour les luminaires demandant une protection IP67.

**\*Option recommandée lorsque les mesures finales sont incertaines.**

## Dimensions

### Profilé

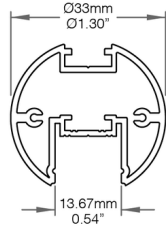

### Embouts

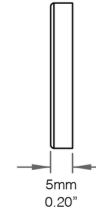

## Options d'Installation

### Support

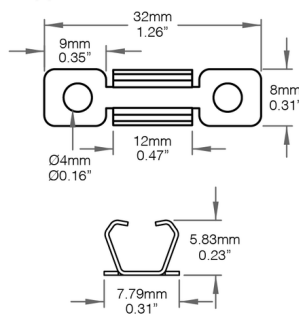

### Plafonnier Plat Rectangulaire

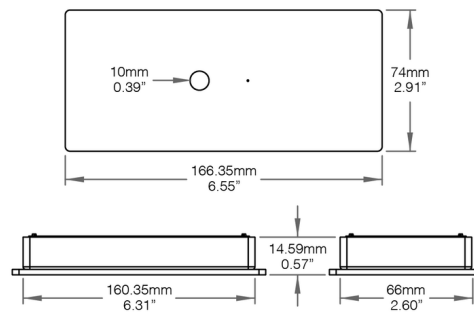

### Plafonnier Plat Carré

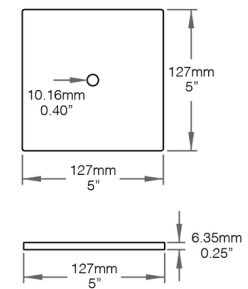

## Assemblage

### N'importe quelle Lentille ou Louver Support de Montage

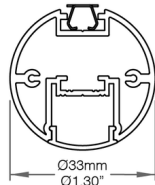

### N'importe quelle Lentille ou Louver Plafonnier Plat Rectangulaire

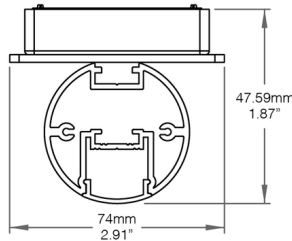

### N'importe quelle Lentille ou Louver Plafonnier Plat Carré

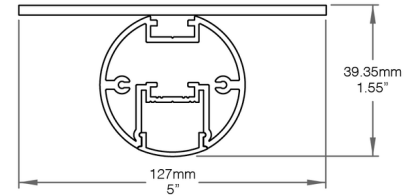

## Options de Lentilles



Lentille Claire Givrée – Lentille  
Blanche Givrée – Lentille Blanche  
Opaline

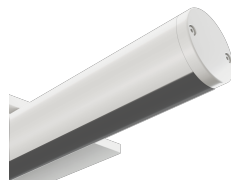

Lentille Fumée Noire



Louver Rectangulaire Noir Mat

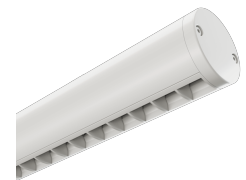

Louver Rectangulaire Blanc Mat

NOM DU PROJET

TYPE

QTÉ

## Informations Détaillées par Flux Lumineux (Consommation – Lumen/Watt – CRI)

<b>HPC120 - 120lm/pi</b>	0.91W/pi – 127lm/W – 95	<b>HP900 - 900lm/pi</b>	6.58W/pi – 95lm/W – 95
<b>HPC290 - 290lm/pi</b>	2.59W/pi – 110lm/W – 95	<b>HE1150 - 1150lm/pi</b>	7.31W/pi – 157lm/W – 90
<b>HPC420 - 420lm/pi</b>	3.51W/pi – 115lm/W – 95	<b>HE1400 - 1400lm/pi</b>	8.78W/pi – 160lm/W – 90
<b>HPC700 - 700lm/pi</b>	5.85W/pi – 120lm/W – 95	<b>D2W480 - Dim to Warm 480lm/pi</b>	5.27W/pi – 92lm/W – 90

## Longueur Maximale par Transformateur et Flux Lumineux

	120lm/ft		290lm/ft		420lm/ft		700lm/ft		900lm/ft		1150lm/ft		1400lm/ft		Dim to Warm 480lm/ft	
	Max. Run in Feet	Max. Run in Metre	Max. Run in Feet	Max. Run in Metre	Max. Run in Feet	Max. Run in Metre	Max. Run in Feet	Max. Run in Metre	Max. Run in Feet	Max. Run in Metre	Max. Run in Feet	Max. Run in Metre	Max. Run in Feet	Max. Run in Metre	Max. Run in Feet	Max. Run in Metre
30W Driver	27.35ft	8.34m	9.66ft	2.95m	6.84ft	2.09m	4.28ft	1.31m	3.80ft	1.16m	3.42ft	1.05m	2.85ft	0.87m	4.75ft	1.45m
60W Driver	54.69ft	16.67m	19.3ft	5.89m	13.68ft	4.17m	8.55ft	2.61m	7.60ft	2.32m	6.84ft	2.09m	5.70ft	1.74m	9.50ft	2.90m
75W Driver	68.36ft	20.84m	24.13ft	7.36m	17.09ft	5.21m	10.69ft	3.26m	9.50ft	2.90m	8.55ft	2.61m	7.13ft	2.18m	11.87ft	3.62m
96W Driver	87.50ft	26.67m	30.89ft	9.42m	21.88ft	6.67m	13.68ft	4.17m	12.16ft	3.71m	10.94ft	3.34m	9.12ft	2.78m	15.19ft	4.63m

## Visibilité du LED

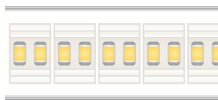

Louver Rectangulaire Blanc Mat



Louver Rectangulaire Noir Mat



Louver Rectangulaire Noir Mat avec PCB Noir 700lm/pi



Lentille Claire Givrée – Visible – Perte de Lumière: 8.5%



Lentille Fumée Noire – À Peine Visible – Perte de Lumière: 11%



Lentille Blanche Givrée – À Peine Visible – Perte de Lumière: 23.5%



Lentille Blanche Opaline – Diffusé – Perte de Lumière: 37.5%

## Câbles et Connecteurs



### Câble Jumelé

- Câble de construction régulier
- Aucun grade de protection particulier



### Câble FT4/CMR

- Utilisation en cloison sèche
- Câble ignifuge
- Type Riser



### Connecteur DC Blanc Statique / Dim to Warm

- Connecteur rapide FT6 / CMP pour plénums

#### Accessoires Disponibles (À commander séparément):

- CBL-FT6-18/3-BK-0002 39.37in | 1000mm Extension de Connecteur DC - Mâle à Femelle
- CBL-FT6-18/3-BK-0003 78.74in | 2000mm Extension de Connecteur DC - Mâle à Femelle
- CBL-FT6-18/3-BK-0004 118.11in | 3000mm Extension de Connecteur DC - Mâle à Femelle
- CBL-FT6-18/3-BK-0005 11.81in | 300mm Répartiteur de Connecteur DC - Mâle à 3 Femelles



### Connecteur DC FT6 IP67

- Connecteur rapide FT6 / CMP à 3 broches pour plénums
- Protection IP67

#### Accessoires Disponibles (À commander séparément):

- CBL-FT6-18/3-BK-0007 39.37in | 1000mm Extension de Connecteur DC - Mâle à Femelle
- CBL-FT6-18/3-BK-0008 78.74in | 2000mm Extension de Connecteur DC - Mâle à Femelle
- CBL-FT6-18/3-BK-0009 118.11in | 3000mm Extension de Connecteur DC - Mâle à Femelle
- CBL-FT6-18/3-BK-0006 11.81in | 300mm Répartiteur de Connecteur DC - Femelle à 3 Mâles



## Kit d'Installation Optionnel pour Connexions Bas Voltage - Commander Séparément

### Boîte de Jonction - JBX-20

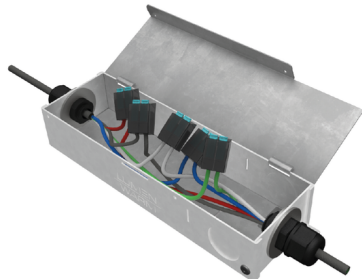

Deux grandeurs et plusieurs accessoires disponibles

Permet de faire des raccords électrique en toute sécurité

Peut contenir un transformateur

Fait d'aluminium



[Fiche Technique Boîte de Jonction](#)





















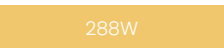

NOM DU PROJET

TYPE

QTÉ

## Transformateurs Compatibles

Item	Caractéristiques	Téléchargements	
<b>Transformateurs Non-Dimmables</b>  	<ul style="list-style-type: none"> <li>- Listé UL</li> <li>- Tension d'entrée universelle, gamme complète</li> <li>- Protection IP66, adapté à une utilisation extérieure</li> <li>- Sortie à tension constante 24V, Class2</li> </ul>	   	
<b>Transformateurs Dimmables Cinq-en-Un</b>  	<ul style="list-style-type: none"> <li>- Listé UL</li> <li>- Tension d'entrée universelle: 100 - 277VAC</li> <li>- Protection IP67, adapté pour une utilisation extérieure</li> <li>- Phase directe, Phase inverse, ELV, 0-10V, 1-10V</li> </ul>	    	
<b>Transformateur Lutron</b>  	<ul style="list-style-type: none"> <li>- Listé UL</li> <li>- Tension d'entrée universelle: 120-277VAC</li> <li>- Sortie à tension constante 24V, Class2</li> <li>- Gradation continue jusqu'à 0.1%</li> </ul>		
<b>Transformateurs DMX/Zigbee</b>  	<ul style="list-style-type: none"> <li>- Tension d'entrée universelle: 100-277VAC</li> <li>- Protection IP20, adapté à une utilisation intérieur</li> <li>- Sortie à tension constante 24V, Class2</li> <li>- Compatible avec les contrôleurs Lumen Warm</li> </ul>	  	

Aussi Disponible

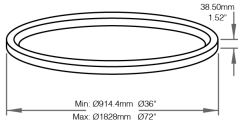

Cercio

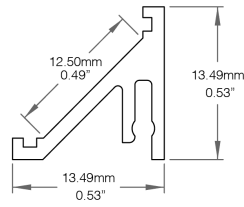

Connor

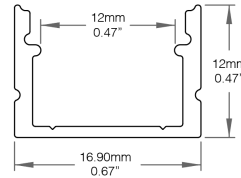

Doby

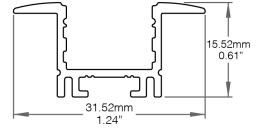

Jaxson

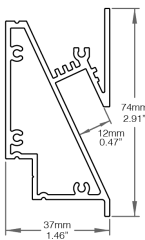

Myla

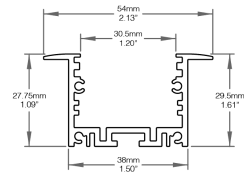

Palazzo Master

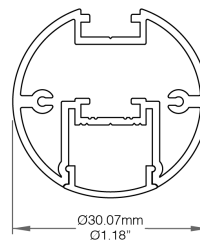

Pola

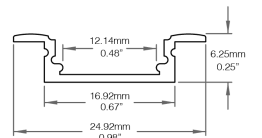

Robertha

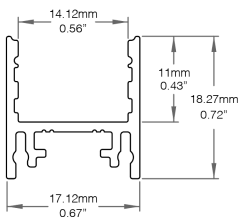

Rocco

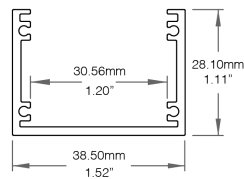

Venga Slim

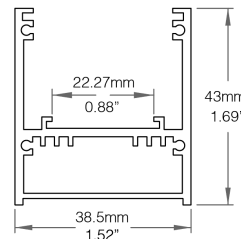

Venga

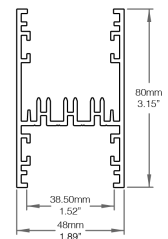

Venga Up & Down