

## NOM DU PROJET

## TYPE

## QTÉ

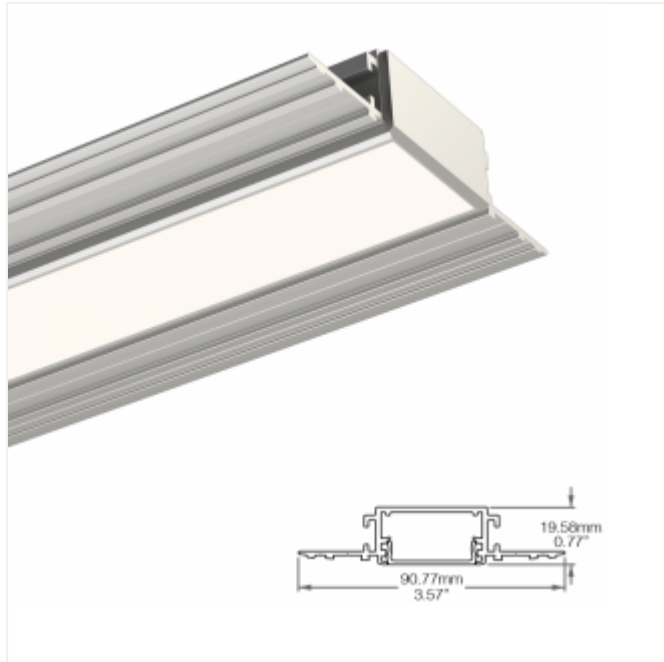

## VENGA SLIM TRIMLESS BLANC STATIQUE – DIM TO WARM

La série Venga est une famille d'extrusions linéaires permettant un éclairage direct ou indirect, ainsi qu'une combinaison des deux, de n'importe quelle pièce. Elle est disponible dans une variété d'options d'intensité lumineuse ainsi que dans de nombreuses applications, y compris, mais sans s'y limiter, montée en surface, murale ou suspendue.

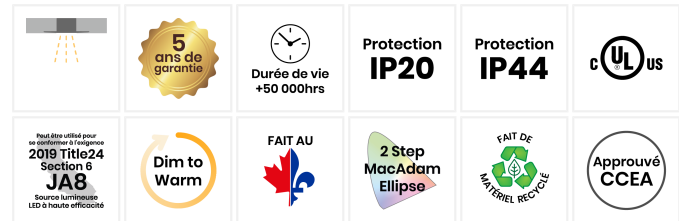

|                      |   |
|----------------------|---|
| <b>Degré Kelvin</b>  | 2700K, 3000K, 3500K, 4000K, Dim to Warm                             |
| <b>CRI*</b>          | Jusqu'à 95, voir la Fiche Technique pour plus d'informations        |
| <b>Flux Lumineux</b> | Jusqu'à 1400lm/pi, voir la Fiche Technique pour plus d'informations |
| <b>Lumen/Watt</b>    | Jusqu'à 160lm/W, voir la Fiche Technique pour plus d'informations   |

\*Veuillez prendre note que cette information est basée sur une Source LED de 4000K.

### COULEUR DU PROFILÉ D'ALUMINIUM



Aluminium  
Brut

|                            |  |
|----------------------------|--|
| <b>Tension d'Entrée</b>    | Transformateur à Distance;<br>100-277V   |
| <b>Courant Continu</b>     | 24V  |
| <b>Consommation</b>        | Jusqu'à 8.78W/pi, voir la Fiche Technique pour plus d'informations                               |
| <b>Options de Contrôle</b> | 0-10V, DALI2-DT8, DMX, ELV Triac, Hi-Lume de Lutron, Node Athena de Lutron, Non-Dimmable, Zigbee |
| <b>Matériel</b>            | Aluminium  |

\*Veuillez prendre note que cette information est basée sur une Source LED de 4000K.

### DEGRÉ KELVIN

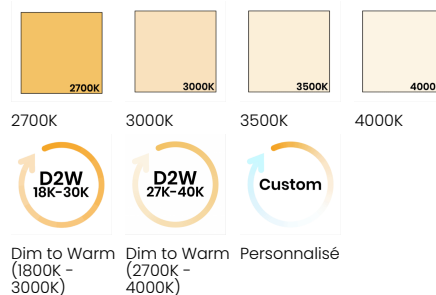

Dim to Warm (1800K - 3000K)    Dim to Warm (2700K - 4000K)    Personnalisé

# OPTIONS DE COMMANDE

## Venga Slim Trimless Blanc Statique – Dim to Warm

| Code de Produit  | Longueur   | Couleur du Profilé d'Aluminium | Options de Lentille                          | Flux Lumineux                        |
|--|--|--------------------------------|--|--------------------------------------|
| LWVGSMTLI  | --   | --                             | ---  | -----                                |
| Transformateurs à commander séparément   | <b>CU</b> - Longueur Personnalisée  | <b>MF</b> - Aluminium Brut     | <b>WFI</b> - Lentille Blanche Givrée Insérée | <b>HPC120</b> - 120lm/pi             |
| Voir Transformateurs Compatibles et Options de Contrôle pour plus de détails.  | Veuillez fournir les détails requis. Voir section suivante.  |                                |  | <b>HPC290</b> - 290lm/pi             |
| <b>COMPATIBILITÉ</b> – 0-10V, DALI2-DT8, DMX, ELV Triac, Hi-Lume de Lutron, Node Sans Fil Athena de Lutron, Non-Dimmable, Zigbee | Toute longueur supérieure à 2438mm   96po pourrait engendrer des frais supplémentaires.                              |                                |  | <b>HPC420</b> - 420lm/pi             |
|  |  |                                |  | <b>HPC700</b> - 700lm/pi             |
|  |  |                                |  | <b>HP900</b> - 900lm/pi              |
|  |  |                                |  | <b>HP1000</b> - 1000lm/pi            |
|  |  |                                |  | <b>HE1150</b> - 1150lm/pi            |
|  |  |                                |  | <b>HE1400</b> - 1400lm/pi            |
|  |  |                                |  | <b>D2W480</b> - Dim to Warm 480lm/pi |

| Degré Kelvin                              | Alimentation Électrique              | Protection IP      | Méthode de Production  |
|---|--------------------------------------|--------------------|--|
| ----                                      | -----                                | -----              | ---  |
| <b>27K</b> - 2700K                        | <b>DC7IN</b> - Connecteur DC FT6 7po | <b>IP20</b> - IP20 | <b>FAI</b> - Assemblé en Usine, Selon l'Incrément de la Source Lumineuse |
| <b>30K</b> - 3000K                        | <b>DC3FT</b> - Connecteur DC FT6 3pi | <b>IP44</b> - IP44 | <b>FAE</b> - Assemblé en Usine, Selon la Longueur Exacte Fournie         |
| <b>35K</b> - 3500K                        | <b>FT43FT</b> - Câble FT4 3pi        |                    | <b>FAI</b> - Assemblé en Usine, Selon l'Incrément de la Source Lumineuse |
| <b>40K</b> - 4000K                        | <b>CUCBL</b> - Câble Personnalisé    |                    | <b>FAE</b> - Assemblé en Usine, Selon la Longueur Exacte Fournie         |
| <b>CU</b> - Personnalisé                  |                                      |                    | <b>FIE</b> - Assemblé au Chantier, Selon la Longueur Exacte Fournie      |
| <b>D2W1</b> - Dim to Warm (1800K - 3000K) |                                      |                    |  |
| <b>D2W6</b> - Dim to Warm (2700K - 4000K) |                                      |                    |  |
| <b>CU</b> - Personnalisé                  |                                      |                    |  |

 Voir la charte des Longueurs Nominales de cette fiche technique ou téléchargez le fichier des Longueurs Détaillées pour plus d'informations.

NOM DU PROJET

TYPE

QTÉ

### Informations de Commande Supplémentaires

Notes |

### Spécification des Longueurs

| Type | Quantité | Longueur<br>Précisez l'unité de mesure | Type | Quantité | Longueur<br>Précisez l'unité de mesure | Type | Quantité | Longueur<br>Précisez l'unité de mesure |
|------|----------|--|------|----------|--|------|----------|--|
|      |          |  |      |          |  |      |          |  |
|      |          |  |      |          |  |      |          |  |
|      |          |  |      |          |  |      |          |  |
|      |          |  |      |          |  |      |          |  |
|      |          |  |      |          |  |      |          |  |
|      |          |  |      |          |  |      |          |  |
|      |          |  |      |          |  |      |          |  |
|      |          |  |      |          |  |      |          |  |
|      |          |  |      |          |  |      |          |  |
|      |          |  |      |          |  |      |          |  |

Toute longueur supérieure à 2438mm | 96in pourrait engendrer des frais supplémentaires. Si plus de lignes sont requises, veuillez utiliser Feuille de Spécification des Longueurs.

### Détails des Méthodes de Production

Assemblé en Usine  
Selon l'incrément de la Source Lumineuse  
(Longueur Max: 96po | 2438mm)



Luminaire fourni complètement assemblé selon les incréments de coupe de la source lumineuse sans dépasser la longueur spécifiée pour optimiser le visuel du produit et éliminer les coins sombres aux extrémités. Voir le tableau *Longueurs Nominales et Wattage par Flux Lumineux* pour les longueurs détaillées. Le luminaire **ne pourra pas** être modifié au chantier.

**\*Option recommandée pour tout produit visible.**

Assemblé en Usine  
Selon la Longueur Exacte Fournie  
(Longueur Max: 96po | 2438mm)



Luminaire fourni complètement assemblé selon la longueur spécifiée. La source lumineuse sera centrée dans l'extrusion et il pourrait y avoir des coins sombres aux extrémités. Le luminaire **ne pourra pas** être modifié au chantier.

Assemblé au Chantier  
Selon la Longueur Exacte Fournie  
(Option par défaut pour longueurs supérieures à 96po | 2438mm)

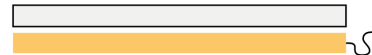

L'extrusion et la source lumineuse seront coupées selon la longueur spécifiée et les câbles d'alimentation demandés seront soudés à la source lumineuse. L'assemblage se termine au chantier. Le luminaire pourra y être modifié. À noter que cette option n'est pas disponible pour les luminaires demandant une protection IP67.

**\*Option recommandée lorsque les mesures finales sont incertaines.**

## Dimensions

## Profilé

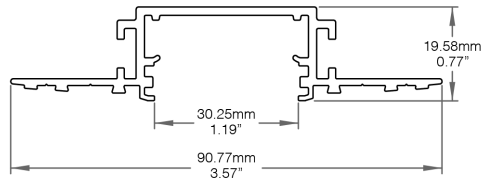

## Embouts

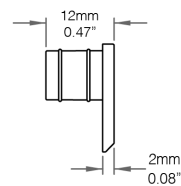

## Assemblage

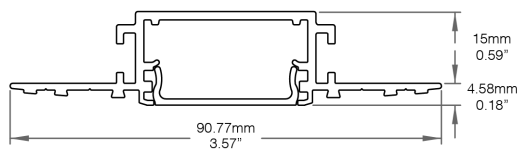

## Vue Sectionnelle

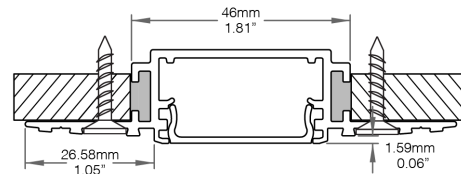

## Informations Détaillées par Flux Lumineux (Consommation – Lumen/Watt – CRI)

|                          |                         |
|--------------------------|-------------------------|
| <b>HPC120 - 120lm/pi</b> | 0.91W/pi – 127lm/W – 95 |
| <b>HPC290 - 290lm/pi</b> | 2.59W/pi – 110lm/W – 95 |
| <b>HPC420 - 420lm/pi</b> | 3.51W/pi – 115lm/W – 95 |
| <b>HPC700 - 700lm/pi</b> | 5.85W/pi – 120lm/W – 95 |
| <b>HP900 - 900lm/pi</b>  | 6.58W/pi – 95lm/W – 95  |

|                                      |                         |
|--------------------------------------|-------------------------|
| <b>HP1000 - 1000lm/pi</b>            | 7.9W/pi – 127lm/W – 95  |
| <b>HE1150 - 1150lm/pi</b>            | 7.31W/pi – 157lm/W – 90 |
| <b>HE1400 - 1400lm/pi</b>            | 8.78W/pi – 160lm/W – 90 |
| <b>D2W480 - Dim to Warm 480lm/pi</b> | 5.27W/pi – 92lm/W – 90  |

## NOM DU PROJET

## TYPE

## QTÉ

## Longueur Maximale par Transformateur et Flux Lumineux

|                    | 120lm/pi                  |                            | 290lm/pi                  |                            | 420lm/pi                  |                            | 700lm/pi                  |                            | 900lm/pi                  |                            | 1000lm/pi                 |                            | 1150lm/pi                 |                            | 1400lm/pi                 |                            | Dim to Warm<br>480lm/pi   |                            |
|--------------------|---------------------------|----------------------------|---------------------------|----------------------------|---------------------------|----------------------------|---------------------------|----------------------------|---------------------------|----------------------------|---------------------------|----------------------------|---------------------------|----------------------------|---------------------------|----------------------------|---------------------------|----------------------------|
|                    | Longueur Maximale en Pied | Longueur Maximale en Mètre | Longueur Maximale en Pied | Longueur Maximale en Mètre | Longueur Maximale en Pied | Longueur Maximale en Mètre | Longueur Maximale en Pied | Longueur Maximale en Mètre | Longueur Maximale en Pied | Longueur Maximale en Mètre | Longueur Maximale en Pied | Longueur Maximale en Mètre | Longueur Maximale en Pied | Longueur Maximale en Mètre | Longueur Maximale en Pied | Longueur Maximale en Mètre | Longueur Maximale en Pied | Longueur Maximale en Mètre |
| Transformateur 30W | 27.35pi                   | 8.34m                      | 9.66pi                    | 2.95m                      | 6.84pi                    | 2.09m                      | 4.28pi                    | 1.31m                      | 3.80pi                    | 1.16m                      | 3.17pi                    | 0.97m                      | 3.42pi                    | 1.05m                      | 2.85pi                    | 0.87m                      | 4.75pi                    | 1.45m                      |
| Transformateur 60W | 54.69pi                   | 16.67m                     | 19.31pi                   | 5.89m                      | 13.68pi                   | 4.17m                      | 8.55pi                    | 2.61m                      | 7.60pi                    | 2.32m                      | 6.33pi                    | 1.93m                      | 6.84pi                    | 2.09m                      | 5.70pi                    | 1.74m                      | 9.50pi                    | 2.90m                      |
| Transformateur 75W | 68.36pi                   | 20.84m                     | 24.13pi                   | 7.36m                      | 17.09pi                   | 5.21m                      | 10.69pi                   | 3.26m                      | 9.50pi                    | 2.90m                      | 7.92pi                    | 2.42m                      | 8.55pi                    | 2.61m                      | 7.13pi                    | 2.18m                      | 11.87pi                   | 3.62m                      |
| Transformateur 96W | 87.50pi                   | 26.67m                     | 30.89pi                   | 9.42m                      | 21.88pi                   | 6.67m                      | 13.68pi                   | 4.17m                      | 12.16pi                   | 3.71m                      | 10.13pi                   | 3.09m                      | 10.94pi                   | 3.34m                      | 9.12pi                    | 2.78m                      | 15.19pi                   | 4.63m                      |

## Visibilité du LED



Lentille Blanche Givrée Insérée – Diffusé – Perte de Lumière: 35%

## Données Photométriques

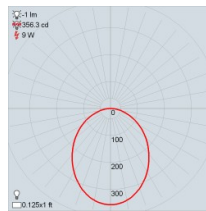

Lentille Blanche Givrée Insérée – 1400lm/pi – 4000K

## Câbles et Connecteurs

**Câble FT4/CMR**

- Utilisation en cloison sèche
- Câble ignifuge
- Type Riser

**Connecteur DC Blanc Statique / Dim to Warm**

- Connecteur rapide FT6 / CMP pour pléniums

**Accessoires Disponibles (À commander séparément):**

- CBL-FT6-18/3-BK-0002 39.37in | 1000mm Extension de Connecteur DC - Mâle à Femelle
- CBL-FT6-18/3-BK-0003 78.74in | 2000mm Extension de Connecteur DC - Mâle à Femelle
- CBL-FT6-18/3-BK-0004 118.11in | 3000mm Extension de Connecteur DC - Mâle à Femelle
- CBL-FT6-18/3-BK-0005 11.81in | 300mm Répartiteur de Connecteur DC - Mâle à 3 Femelles

NOM DU PROJET

TYPE

QTÉ

Longueurs Nominales selon l'Incrément de la Source Lumineuse et Consommation

| Longueur Nominale | 120lm/pi             |         | 290lm/pi             |         | 420lm/pi             |         | 700lm/pi             |         | 900lm/pi             |         | 1000lm/pi            |         | 1150lm/pi            |         | 1400lm/pi            |         | Dim to Warm 480lm/pi |         |
|-------------------|----------------------|---------|----------------------|---------|----------------------|---------|----------------------|---------|----------------------|---------|----------------------|---------|----------------------|---------|----------------------|---------|----------------------|---------|
|                   | Longueur Moyenne     | Wattage | Longueur Moyenne     | Wattage | Longueur Moyenne     | Wattage | Longueur Moyenne     | Wattage | Longueur Moyenne     | Wattage | Longueur Moyenne     | Wattage | Longueur Moyenne     | Wattage | Longueur Moyenne     | Wattage | Longueur Moyenne     | Wattage |
| 12"<br>304.80mm   | 10.62"<br>269.54mm   | 0.75    | 10.62"<br>269.54mm   | 212     | 10.62"<br>269.54mm   | 2.88    | 10.63"<br>269.26mm   | 4.80    | 11.78"<br>298.76mm   | 6.03    | 10.62"<br>269.25mm   | 6.48    | 10.63"<br>269.26mm   | 6       | 10.62"<br>269.22mm   | 7.20    | 10.62"<br>269.54mm   | 4.32    |
| 16"<br>406.40mm   | 15.54"<br>394.65mm   | 112     | 15.54"<br>394.65mm   | 319     | 15.54"<br>394.65mm   | 4.32    | 14.57"<br>369.26mm   | 6.72    | 15.74"<br>399.38mm   | 8.21    | 13.90"<br>352.58mm   | 8.64    | 14.57"<br>369.26mm   | 8.41    | 15.54"<br>394.20mm   | 10.80   | 15.54"<br>394.68mm   | 6.48    |
| 20"<br>508mm      | 18"<br>457.25mm      | 131     | 18"<br>457.25mm      | 372     | 18"<br>457.25mm      | 5.04    | 16.51"<br>469.26mm   | 8.65    | 19.70"<br>500mm      | 10.38   | 17.18"<br>435.91mm   | 10.80   | 18.51"<br>469.26mm   | 10.81   | 18.82"<br>477.52mm   | 13.20   | 18"<br>457.25mm      | 7.56    |
| 24"<br>609.60mm   | 22.92"<br>582.39mm   | 169     | 22.92"<br>582.39mm   | 478     | 22.92"<br>582.39mm   | 6.48    | 22.45"<br>569.26mm   | 10.57   | 23.66"<br>600.62mm   | 12.55   | 23.74"<br>602.57mm   | 15.12   | 22.45"<br>569.26mm   | 13.21   | 23.74"<br>602.50mm   | 16.79   | 22.92"<br>582.39mm   | 9.72    |
| 28"<br>711.20mm   | 27.84"<br>707.53mm   | 206     | 27.84"<br>707.53mm   | 584     | 27.84"<br>707.53mm   | 7.92    | 26.39"<br>669.26mm   | 12.49   | 27.62"<br>701.24mm   | 14.72   | 27.02"<br>685.90mm   | 17.27   | 26.39"<br>669.26mm   | 15.61   | 27.02"<br>685.82mm   | 19.19   | 27.84"<br>707.53mm   | 11.88   |
| 32"<br>812.80mm   | 30.30"<br>770.10mm   | 225     | 30.30"<br>770.10mm   | 637     | 30.30"<br>770.10mm   | 8.64    | 30.33"<br>769.26mm   | 14.41   | 31.58"<br>801.86mm   | 16.90   | 30.30"<br>769.23mm   | 19.43   | 30.33"<br>769.26mm   | 18.01   | 31.94"<br>810.80mm   | 22.79   | 30.30"<br>770.10mm   | 12.96   |
| 36"<br>914.40mm   | 35.22"<br>895.24mm   | 262     | 35.22"<br>895.24mm   | 744     | 35.22"<br>895.24mm   | 10.08   | 34.27"<br>869.26mm   | 16.33   | 35.98"<br>913.66mm   | 19.31   | 33.58"<br>852.56mm   | 21.59   | 34.27"<br>869.26mm   | 20.41   | 35.22"<br>894.12mm   | 25.19   | 35.22"<br>895.24mm   | 15.12   |
| 40"<br>1016mm     | 37.68"<br>957.81mm   | 281     | 37.68"<br>957.81mm   | 797     | 37.68"<br>957.81mm   | 10.80   | 38.21"<br>969.26mm   | 18.25   | 39.94"<br>1014.28mm  | 21.48   | 38.86"<br>935.89mm   | 23.75   | 38.21"<br>969.26mm   | 22.82   | 38.50"<br>977.44mm   | 27.59   | 37.68"<br>957.81mm   | 16.20   |
| 44"<br>1117.60mm  | 42.60"<br>1082.95mm  | 319     | 42.60"<br>1082.95mm  | 903     | 42.60"<br>1082.95mm  | 12.24   | 42.15"<br>1069.26mm  | 20.17   | 43.90"<br>1114.90mm  | 23.66   | 43.42"<br>1102.55mm  | 28.07   | 42.15"<br>1069.26mm  | 25.22   | 43.42"<br>1102.42mm  | 31.19   | 42.60"<br>1082.95mm  | 18.35   |
| 48"<br>1219.20mm  | 47.52"<br>1208.09mm  | 356     | 47.52"<br>1208.09mm  | 1009    | 47.52"<br>1208.09mm  | 13.68   | 46.09"<br>1169.26mm  | 22.10   | 47.86"<br>1215.52mm  | 25.83   | 46.70"<br>1185.88mm  | 30.23   | 46.09"<br>1169.26mm  | 27.62   | 46.70"<br>1185.74mm  | 33.59   | 47.52"<br>1208.09mm  | 20.51   |
| 52"<br>1320.80mm  | 49.98"<br>1270.66mm  | 375     | 49.98"<br>1270.66mm  | 1062    | 49.98"<br>1270.66mm  | 14.40   | 52"<br>1319.26mm     | 24.98   | 51.82"<br>1316.14mm  | 28      | 49.98"<br>1269.21mm  | 32.39   | 52"<br>1319.26mm     | 31.22   | 51.82"<br>1310.72mm  | 37.19   | 49.98"<br>1270.66mm  | 21.59   |
| 56"<br>1422.40mm  | 54.90"<br>1395.80mm  | 412     | 54.90"<br>1395.80mm  | 1168    | 54.90"<br>1395.80mm  | 15.84   | 55.94"<br>1419.26mm  | 26.90   | 55.78"<br>1416.76mm  | 30.17   | 53.26"<br>1352.54mm  | 34.55   | 55.94"<br>1419.26mm  | 33.62   | 54.90"<br>1394.04mm  | 39.59   | 54.90"<br>1395.80mm  | 23.75   |
| 60"<br>1524mm     | 59.82"<br>1520.94mm  | 450     | 59.82"<br>1520.94mm  | 1275    | 59.82"<br>1520.94mm  | 17.27   | 59.89"<br>1519.26mm  | 28.82   | 59.74"<br>1517.38mm  | 32.35   | 59.82"<br>1519.20mm  | 38.87   | 59.89"<br>1519.26mm  | 36.03   | 59.82"<br>1519.02mm  | 43.19   | 59.82"<br>1520.94mm  | 25.91   |
| 64"<br>1625.60mm  | 62.28"<br>1583.51mm  | 469     | 62.28"<br>1583.51mm  | 1328    | 62.28"<br>1583.51mm  | 17.99   | 63.82"<br>1619.26mm  | 30.74   | 63.70"<br>1618mm     | 34.52   | 63.10"<br>1602.53mm  | 41.03   | 63.82"<br>1619.26mm  | 38.43   | 63.10"<br>1602.34mm  | 45.59   | 62.28"<br>1583.51mm  | 26.99   |
| 68"<br>1727.20mm  | 67.20"<br>1708.65mm  | 506     | 67.20"<br>1708.65mm  | 1434    | 67.20"<br>1708.65mm  | 19.43   | 67.76"<br>1719.26mm  | 32.66   | 67.66"<br>1718.82mm  | 36.69   | 66.38"<br>1685.86mm  | 43.19   | 67.76"<br>1719.26mm  | 40.83   | 66.38"<br>1685.66mm  | 47.99   | 67.20"<br>1708.65mm  | 29.15   |
| 72"<br>1828.80mm  | 69.66"<br>1771.22mm  | 525     | 69.66"<br>1771.22mm  | 1487    | 69.66"<br>1771.22mm  | 20.15   | 71.70"<br>1819.26mm  | 34.58   | 71.62"<br>1819.24mm  | 38.86   | 69.66"<br>1769.19mm  | 45.35   | 71.70"<br>1819.26mm  | 43.23   | 71.30"<br>1810.64mm  | 51.58   | 69.66"<br>1771.22mm  | 30.23   |
| 76"<br>1930.40mm  | 74.58"<br>1896.36mm  | 562     | 74.58"<br>1896.36mm  | 1593    | 74.58"<br>1896.36mm  | 21.59   | 75.64"<br>1919.26mm  | 36.51   | 75.58"<br>1919.66mm  | 41.04   | 72.94"<br>1852.52mm  | 47.51   | 75.64"<br>1919.26mm  | 45.63   | 74.58"<br>1893.96mm  | 53.98   | 74.58"<br>1896.36mm  | 32.39   |
| 80"<br>2032mm     | 79.50"<br>2021.50mm  | 6       | 79.50"<br>2021.50mm  | 1699    | 79.50"<br>2021.50mm  | 23.03   | 79.58"<br>2019.26mm  | 38.43   | 79.98"<br>2031.66mm  | 43.45   | 79.50"<br>2019.18mm  | 51.82   | 79.58"<br>2019.26mm  | 48.03   | 79.50"<br>2018.94mm  | 57.58   | 79.50"<br>2021.50mm  | 34.55   |
| 84"<br>2133.60mm  | 81.96"<br>2084.07mm  | 619     | 81.96"<br>2084.07mm  | 1753    | 81.96"<br>2084.07mm  | 23.75   | 83.52"<br>2119.26mm  | 40.35   | 83.94"<br>2132.28mm  | 45.62   | 82.78"<br>2102.51mm  | 53.98   | 83.52"<br>2119.26mm  | 50.44   | 82.78"<br>2102.26mm  | 59.98   | 81.96"<br>2084.07mm  | 35.63   |
| 88"<br>2235.20mm  | 86.88"<br>2209.21mm  | 656     | 86.88"<br>2209.21mm  | 1859    | 86.88"<br>2209.21mm  | 25.19   | 87.46"<br>2219.26mm  | 42.27   | 87.90"<br>2232.90mm  | 47.80   | 86.06"<br>2185.84mm  | 56.14   | 87.46"<br>2219.26mm  | 52.84   | 87.70"<br>2227.24mm  | 63.58   | 86.88"<br>2209.21mm  | 37.79   |
| 92"<br>2336.80mm  | 91.80"<br>2334.35mm  | 694     | 91.80"<br>2334.35mm  | 1965    | 91.80"<br>2334.35mm  | 26.63   | 91.40"<br>2319.26mm  | 44.19   | 91.86"<br>2333.52mm  | 49.97   | 89.34"<br>2269.17mm  | 58.30   | 91.40"<br>2319.26mm  | 55.24   | 90.98"<br>2310.56mm  | 65.98   | 91.80"<br>2334.35mm  | 39.95   |
| 96"<br>2438.40mm  | 94.26"<br>2396.92mm  | 712     | 94.26"<br>2396.92mm  | 2018    | 94.26"<br>2396.92mm  | 27.35   | 95.34"<br>2419.26mm  | 46.11   | 95.82"<br>2434.14mm  | 52.14   | 95.90"<br>2435.83mm  | 62.62   | 95.34"<br>2419.26mm  | 57.84   | 95.90"<br>2435.54mm  | 69.58   | 94.26"<br>2396.92mm  | 41.03   |
| 100"<br>2540mm    | 99.18"<br>2522.06mm  | 750     | 99.18"<br>2522.06mm  | 2124    | 99.18"<br>2522.06mm  | 28.79   | 99.28"<br>2519.26mm  | 48.03   | 99.78"<br>2534.76mm  | 54.31   | 99.18"<br>2519.16mm  | 64.78   | 99.28"<br>2519.26mm  | 60.04   | 99.18"<br>2518.86mm  | 71.98   | 99.18"<br>2522.06mm  | 43.19   |
| 104"<br>2641.60mm | 101.64"<br>2584.63mm | 769     | 101.64"<br>2584.63mm | 2177    | 101.64"<br>2584.63mm | 29.51   | 103.22"<br>2619.26mm | 49.96   | 103.74"<br>2635.36mm | 56.49   | 102.46"<br>2602.49mm | 66.94   | 103.22"<br>2619.26mm | 62.44   | 102.46"<br>2602.18mm | 74.38   | 101.64"<br>2584.63mm | 44.27   |
| 108"<br>2743.20mm | 106.56"<br>2709.77mm | 806     | 106.56"<br>2709.77mm | 2284    | 106.56"<br>2709.77mm | 30.95   | 107.16"<br>2719.26mm | 51.88   | 107.70"<br>2738mm    | 58.66   | 105.74"<br>2685.82mm | 69.10   | 107.16"<br>2719.26mm | 64.85   | 107.38"<br>2727.16mm | 77.98   | 106.56"<br>2709.77mm | 46.43   |
| 112"<br>2844.80mm | 111.48"<br>2834.91mm | 843     | 111.48"<br>2834.91mm | 2390    | 111.48"<br>2834.91mm | 32.39   | 111.10"<br>2819.26mm | 53.80   | 111.66"<br>2836.62mm | 60.83   | 109.02"<br>2769.15mm | 71.26   | 111.10"<br>2819.26mm | 67.25   | 110.66"<br>2810.49mm | 80.38   | 111.48"<br>2834.91mm | 48.59   |
| 116"<br>2946.40mm | 113.94"<br>2897.48mm | 862     | 113.94"<br>2897.48mm | 2443    | 113.94"<br>2897.48mm | 33.11   | 115.04"<br>2919.26mm | 55.72   | 115.62"<br>2937.24mm | 63      | 115.58"<br>2935.81mm | 75.58   | 115.04"<br>2919.26mm | 69.65   | 115.58"<br>2935.46mm | 83.97   | 113.94"<br>2897.48mm | 49.66   |
| 120"<br>3048mm    | 118.86"<br>3022.62mm | 9       | 118.86"<br>3022.62mm | 2549    | 118.86"<br>3022.62mm | 34.55   | 118.98"<br>3019.26mm | 57.64   | 119.58"<br>3037.86mm | 65.18   | 118.86"<br>3019.14mm | 77.74   | 118.98"<br>3019.26mm | 72.05   | 118.86"<br>3018.78mm | 86.37   | 118.86"<br>3022.62mm | 51.82   |
| 124"<br>3149.60mm | 123.78"<br>3147.76mm | 937     | 123.78"<br>3147.76mm | 2655    | 123.78"<br>3147.76mm | 35.99   | 122.92"<br>3119.26mm | 59.56   | 123.98"<br>3149.66mm | 67.59   | 122.14"<br>3102.47mm | 79.90   | 122.92"<br>3119.26mm | 74.45   | 123.78"<br>3143.76mm | 89.97   | 123.78"<br>3147.76mm | 53.98   |
| 128"<br>3251.20mm | 126.24"<br>3210.33mm | 956     | 126.24"<br>3210.33mm | 2709    | 126.24"<br>3210.33mm | 36.71   | 126.86"<br>3219.26mm | 61.48   | 127.94"<br>3250.28mm | 69.76   | 125.42"<br>3185.80mm | 82.05   | 126.86"<br>3219.26mm | 76.85   | 127.06"<br>3227.08mm | 92.37   | 126.24"<br>3210.33mm | 55.06   |
| 132"<br>3352.80mm | 131.16"<br>3335.47mm | 993     | 131.16"<br>3335.47mm | 2815    | 131.16"<br>3335.47mm | 38.15   | 130.80"<br>3319.26mm | 63.41   | 131.90"<br>3350.90mm | 71.93   | 131.98"<br>3352.46mm | 86.37   | 130.80"<br>3319.26mm | 79.26   | 131.98"<br>3352.06mm | 95.97   | 131.16"<br>3335.47mm | 57.22   |
| 136"<br>3454.40mm | 133.62"<br>3398.04mm | 1012    | 133.62"<br>3398.04mm | 2868    | 133.62"<br>3398.04mm | 38.87   | 134.74"<br>3419.26mm | 65.33   | 135.86"<br>3451.52mm | 74.11   | 135.26"<br>3435.79mm | 88.53   | 134.74"<br>3419.26mm | 81.66   | 135.26"<br>3435.38mm | 98.37   | 133.62"<br>3398.04mm | 58.30   |
| 140"<br>3556mm    | 138.54"<br>3523.18mm | 1050    | 138.54"<br>3523.18mm | 2974    | 138.54"<br>3523.18mm | 40.31   | 138.68"<br>3519.26mm | 67.25   | 139.82"<br>3552.16mm | 76.28   | 138.54"<br>3519.12mm | 90.69   | 138.68"<br>3519.26mm | 84.06   | 138.54"<br>3518.70mm | 100.77  | 138.54"<br>3523.18mm | 60.46   |
| 144"<br>3657.60mm | 143.46"<br>3648.32mm | 1087    | 143.46"<br>3648.32mm | 3080    | 143.46"<br>3648.32mm | 41.75   | 142.62"<br>3619.26mm | 69.17   | 143.78"<br>3652.76mm | 78.45   | 141.82"<br>3602.45mm | 92.85   | 142.62"<br>3619.26mm | 86.46   | 143.46"<br>3643.68mm | 104.37  | 143.46"<br>3648.32mm | 62.62   |

À titre indicatif seulement. Les mesures finales varieront légèrement en fonction des options choisies. Pour plus de longueurs, voir [Longueurs Détaillées et Consommation par Flux Lumineux](#).



SANS FRAIS 1 866 586 3692  
TÉL. 514 286 0227  
info@lumenwarm.com

BUREAU ET SALLE DE MONTRE  
155 Rue Fortin, Suite 180, Québec, QC  
G1M 3M2, Canada

DERNIÈRE MISE À JOUR  
16 | 05 | 2024

## Kit d'Installation Optionnel pour Connexions Bas Voltage - Commander Séparément

### Boîte de Jonction - JBX-20

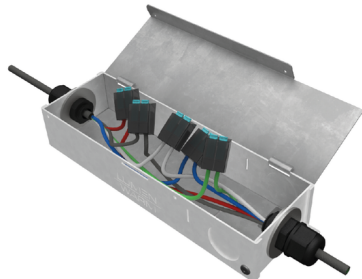

Deux grandeurs et plusieurs accessoires disponibles

Permet de faire des raccords électrique en toute sécurité





Peut contenir un transformateur

Fait d'aluminium

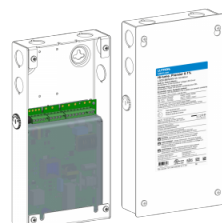

[Fiche Technique Boîte de Jonction](#)

## Transformateurs Compatibles et Options de Contrôle

| Item   | Caractéristiques   | Téléchargements  |
|--|--|--|
| <p><b>Transformateurs Dimmables Cinq-en-Un</b></p>  <p><b>LUMEN WARM</b></p>              | <ul style="list-style-type: none"> <li>- Listé UL</li> <li>- Tension d'entrée universelle: 100 ~ 277VAC</li> <li>- Protection IP67, adapté pour une utilisation extérieure</li> <li>- Phase directe, Phase inverse, ELV, 0-10V, 1-10V</li> </ul>   | <p>30W</p> <p>60W</p> <p>96W</p> <p>192W</p> <p>288W</p>     |
| <p><b>Transformateur Lutron</b></p>  <p><b>LUTRON</b></p>                                 | <ul style="list-style-type: none"> <li>- Listé UL</li> <li>- Tension d'entrée universelle: 120-277VAC</li> <li>- Sortie à tension constante 24V, Class2</li> <li>- Gradation continue jusqu'à 0.1%</li> </ul>  | <p>Hi-Lume Premier</p>                                       |
| <p><b>Node Athena de Lutron avec Transformateur à Distance</b></p>  <p><b>LUTRON</b></p> | <ul style="list-style-type: none"> <li>- Permet un contrôle individuel sans fil de chaque appareil dans un système de contrôle Athena. S'adapte aux changements de zone et de contrôle sans recâblage.</li> <li>- Le luminaire est prêt à communiquer sans fil dès l'alimentation connectée.</li> <li>- S'associe aux transformateurs LED numériques Lutron (à venir) pour un contrôle Blanc Dynamique ou Blanc Statique.</li> <li>- Compatible DALI2 et ANSI C137.1 pour une interopérabilité simple avec des pilotes LED tiers.</li> <li>- Tous les transformateurs sur la liaison sont contrôlés comme une seule zone.</li> <li>- Documentation disponible en anglais seulement.</li> <li>- Pour plus d'informations, contactez le service à la clientèle de Lutron.</li> </ul> | <p>Node Sans Fil Athena de Lutron</p> <p>Fiche Technique</p> |
| <p><b>Transformateurs Non-Dimmables</b></p>  <p><b>LUMEN WARM</b></p>                   | <ul style="list-style-type: none"> <li>- Listé UL</li> <li>- Tension d'entrée universelle, gamme complète</li> <li>- Protection IP66, adapté à une utilisation extérieure</li> <li>- Sortie à tension constante 24V, Class2</li> </ul>   | <p>30W</p> <p>60W</p> <p>96W</p> <p>288W</p>                 |
| <p><b>Transformateurs DMX/Zigbee</b></p>  <p><b>LUMEN WARM</b></p>                      | <ul style="list-style-type: none"> <li>- Tension d'entrée universelle: 100-277VAC</li> <li>- Protection IP20, adapté à une utilisation intérieur</li> <li>- Sortie à tension constante 24V, Class2</li> <li>- Compatible avec les contrôleurs Lumen Warm</li> </ul>  | <p>DMX 100W</p> <p>Zigbee 96W CCT</p> <p>Zigbee 96W RGBW</p> |



Aussi Disponible

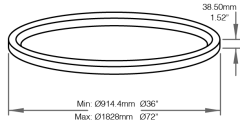

Cercio

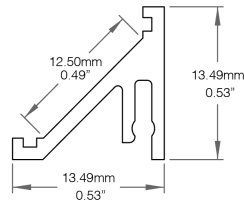

Connor

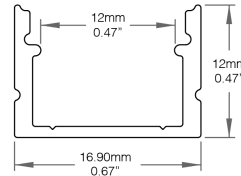

Doby

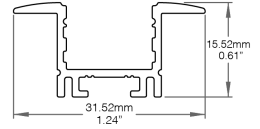

Jaxson

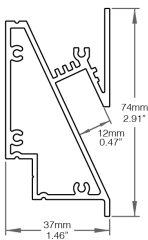

Myla

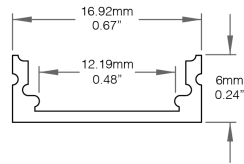

Olivia

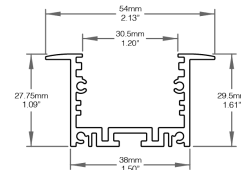

Palazzo Master

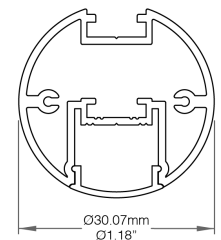

Pola

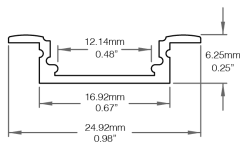

Robertha

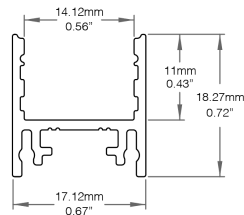

Rocco

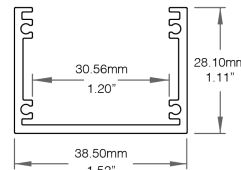

Venga Slim

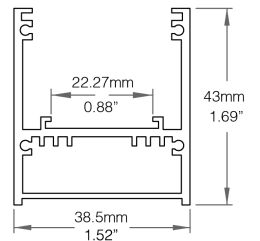

Venga

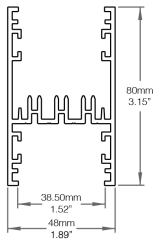

Venga Up & Down