

LED Driver Installation Best Practices Guide

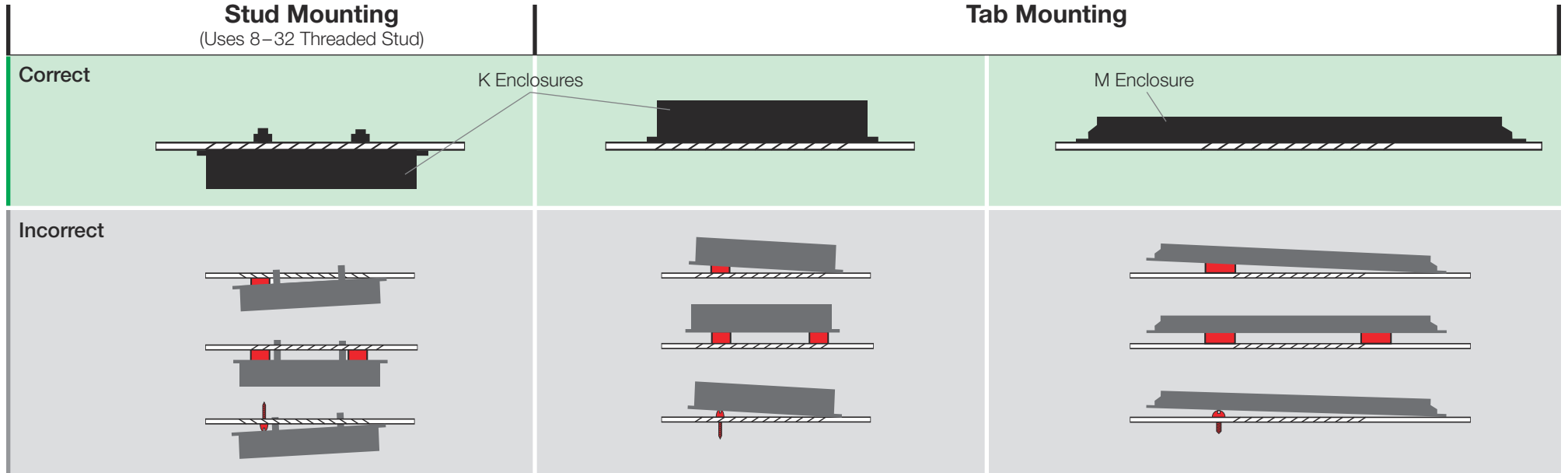

Driver Mounting

Mount driver flush against fixture to provide best heat transfer. Avoid mounting driver close to heat source such as fixture cover plate or light source.



Driver must be electrically grounded for proper performance and to meet UL® and NEC® requirements. When using K enclosure mounting tabs, grounding should be accomplished by using paint-piercing mounting hardware to ensure electrical connection through driver enclosure and fixture.

Installing or servicing LED driver or light engine

WARNING: Shock hazard. May result in serious injury or death. Disconnect power before servicing or installing.

Driver Wiring

For proper wiring, follow wiring schematic on driver being installed. Driver photos are for reference only.

K Enclosure

3 in (76 mm) W × 1 in (25 mm) H × 4.9 in (124 mm) L

M Enclosure

1.18 in (30 mm) W × 1 in (25 mm) H × 14.13 in (359 mm) L

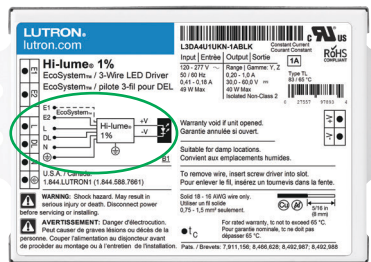

Wire Strip Length (for all terminals)

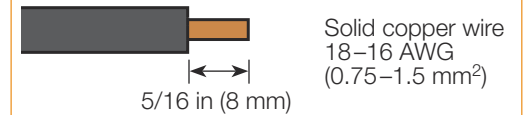

Power Wiring

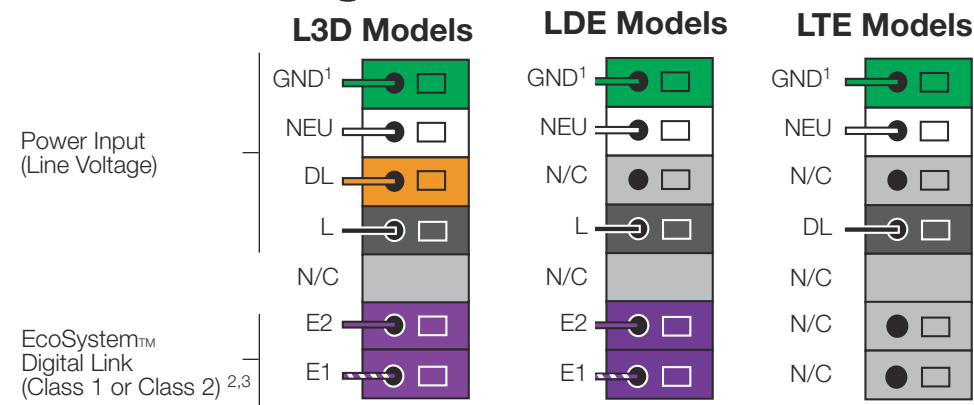

- Fixture must be grounded in accordance with local and national electrical codes. Not all enclosures include ground terminal.
- Class 2 must be separated from Class 1 and line voltage wiring by the following: 0.25 in (6 mm) or physical barrier. Please refer to Application Note #142 for further information.
- EcoSystem™ Digital Link length is limited by the wire gauge used for E1 and E2 as follows:

EcoSystem™ Digital Link Wiring

Wire Gauge	Digital Link Length (max)
18 AWG	550 ft
16 AWG	900 ft
14 AWG	1400 ft
12 AWG	2200 ft

Wire Size	Digital Link Length (max)
0.75 mm ²	155 m
1.0 mm ²	207 m
1.5 mm ²	310 m
2.5 mm ²	517 m
4.0 mm ²	828 m

To EcoSystem™ Digital Link compatible devices

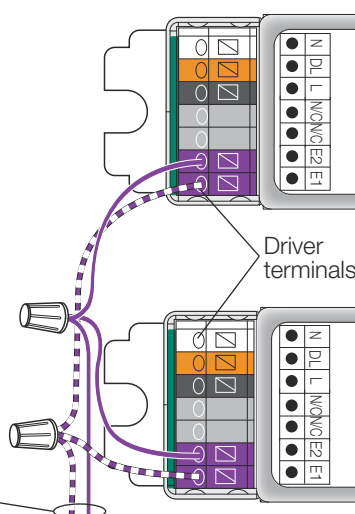

Load Wiring

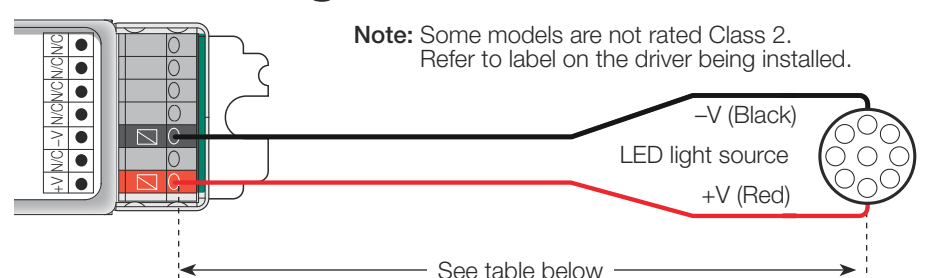

Note: Some models are not rated Class 2. Refer to label on the driver being installed.

Wire Gauge	Maximum Lead Length		
	150 mA–700 mA	710 mA–1.5 A	1.51 A–2.10 A
18 AWG (0.75 mm ²)	30 ft (9 m)	15 ft (4.5 m)	10 ft (3 m)
16 AWG (1.5 mm ²)	35 ft (10.5 m)	25 ft (7.5 m)	15 ft (4.5 m)
14 AWG (2.5 mm ²)	50 ft (15 m)	40 ft (12 m)	25 ft (7.5 m)
12 AWG (4.0 mm ²)	100 ft (30 m)	60 ft (18 m)	40 ft (12 m)

Replacement of LED driver in the field

WARNING: Risk of fire or electric shock. LED Retrofit Kit installation requires knowledge of luminaires electrical systems. If not qualified, do not attempt installation. Contact a qualified electrician.

WARNING: To prevent wiring damage or abrasion, do not expose wiring to edges of sheet metal or other sharp objects.

Direct replacement LED drivers shall have the identical part number as the driver being replaced.

THE RETROFIT ASSEMBLY IS ACCEPTED AS A COMPONENT OF A LUMINAIRE WHERE THE SUITABILITY OF THE COMBINATION SHALL BE DETERMINED BY UL OR AUTHORITIES HAVING JURISDICTION.

Lutron® Customer Assistance 1.844.LUTRON1 (1.844.588.7661)

©Lutron, Lutron, and Hi-Lume are registered trademarks and EcoSystem is a trademark of Lutron Electronics Co., Inc. NEC is a registered trademark of the National Fire Protection Association, Quincy, Massachusetts. UL is a registered trademark of Underwriters Laboratories, Inc.

www.lutron.com

P/N 041551a
04/2016

Instalación del controlador de LED

Guía de mejores prácticas



Montaje del controlador

Montar el controlador a ras contra la luminaria para obtener una transferencia de calor óptima. Debe evitarse montar el controlador cerca de una fuente de calor, como la cubierta de la luminaria, o cerca de una fuente de luz.

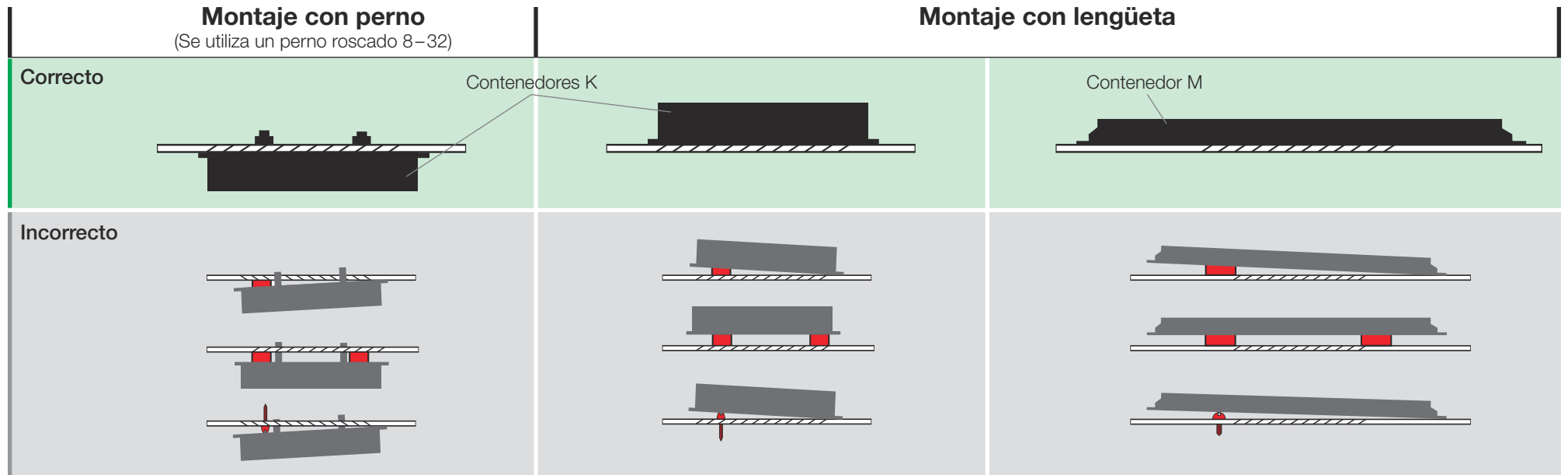

El controlador debe estar conectado a tierra para tener un rendimiento adecuado y cumplir con las normas UL® y NEC®. Al utilizar lengüetas de montaje para contenedores K, la conexión a tierra debe realizarse con piezas de montaje que perforen la pintura para garantizar la conexión eléctrica a través del contenedor del controlador y la luminaria.

Instalación o mantenimiento del controlador de LED o el motor de luz

ADVERTENCIA: Riesgo de descarga eléctrica. Puede ocasionar lesiones graves o la muerte. Desconectar la alimentación antes de instalar o realizar tareas de mantenimiento.

Cableado del controlador

Para realizar correctamente el cableado, seguir el esquema de cableado ilustrado en el controlador a instalar. Las imágenes del controlador sólo son de referencia.

Contenedor K

76 mm (3 pulg) ancho × 25 mm (1 pulg) alto × 124 mm (4,9 pulg) largo

Contenedor M

30 mm (1,18 pulg) ancho × 25 mm (1 pulg) alto × 359 mm (14,13 pulg) largo

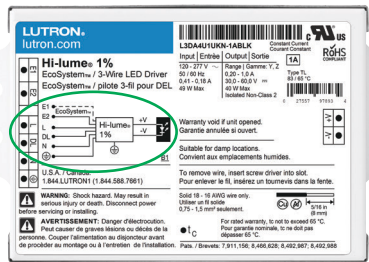

Largo de la sección pelada del cable (para todos los terminales)

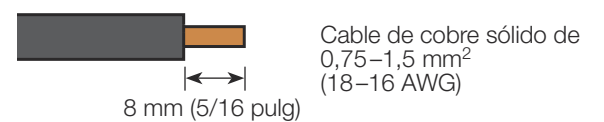

Cableado de alimentación

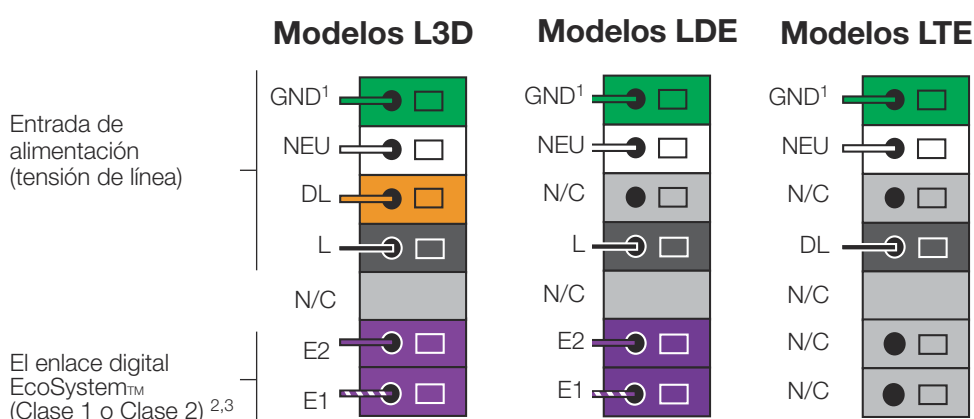

- La luminaria debe estar conectada a tierra de acuerdo con los códigos eléctricos locales y nacionales. No todos los contenedores incluyen una terminal de tierra.
- El cableado de Clase 2 debe estar separado del cableado de Clase 1 y del cableado para la tensión de línea mediante uno de los siguientes métodos: separación de 6 mm (0,25 pulg) o una barrera física. Consulte la Nota de uso 142 para obtener más información.
- La longitud del enlace digital del EcoSystem™ está limitada por el calibre del cable utilizado para E1 y E2 de la siguiente manera:

Cableado del enlace digital EcoSystem™

Tamaño del cable	Largo del enlace digital (máx)
0,75 mm ²	155 m
1,0 mm ²	207 m
1,5 mm ²	310 m
2,5 mm ²	517 m
4,0 mm ²	828 m

Calibre del cable	Largo del enlace digital (máx)
18 AWG	550 pies
16 AWG	900 pies
14 AWG	1 400 pies
12 AWG	2 200 pies

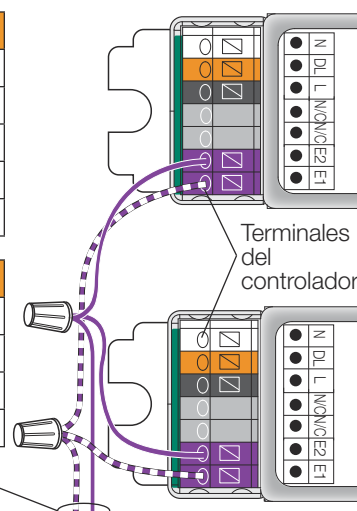

A dispositivos compatibles de enlace digital EcoSystem™

Cableado de carga

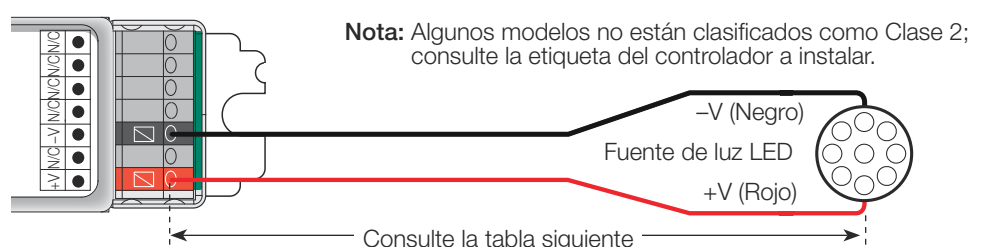

Calibre del cable	Longitud Máxima del Conductor		
	150 mA–700 mA	710 mA–1,5 A	1,51 A–2,10 A
0,75 mm ² (18 AWG)	9 m (30 pies)	4,5 m (15 pies)	3 m (10 pies)
1,5 mm ² (16 AWG)	10,5 m (35 pies)	7,5 m (25 pies)	4,5 m (15 pies)
2,5 mm ² (14 AWG)	15 m (50 pies)	12 m (40 pies)	7,5 m (25 pies)
4,0 mm ² (12 AWG)	30 m (100 pies)	18 m (60 pies)	12 m (40 pies)

Reemplazo del controlador de LED en el terreno

ADVERTENCIA: Riesgo de incendio o descarga eléctrica. La instalación del kit de mejoras de LED requiere el conocimiento de los sistemas eléctricos de las luminarias. Si no se encuentra calificado, no intente la instalación. Póngase en contacto con un electricista calificado.

ADVERTENCIA: Para evitar daños o abrasión en el cableado, no exponga el mismo a los bordes de una chapa metálica u otros objetos filosos.

Los controladores de LED de reemplazo directo deberán tener el mismo número de pieza que el controlador que se está reemplazando.

EL ENSAMBLAJE REACONDICIONADO SE ACEPTA COMO COMPONENTE DE UNA LUMINARIA EN QUE LA IDONEIDAD DE LA COMBINACIÓN DEBERÁ SER DETERMINADA POR UL O AUTORIDADES COMPETENTES.

Asistencia al cliente de Lutron®

1.888.235.2910

©Lutron, Lutron, et Hi-lume son marcas registradas y EcoSystem es una marca comercial de Lutron Electronics Co., Inc. NEC es una marca registrada de National Fire Protection Association, Quincy, Massachusetts. UL es una marca registrada de Underwriters Laboratories, Inc.

www.lutron.com

P/N 041551a
04/2016

Installation du pilote de DEL

Guide de meilleures pratiques



Montage du pilote

Montez le pilote au ras du luminaire pour permettre un meilleur transfert thermique. Évitez de monter la commande à proximité d'une source de chaleur, comme la plaque de recouvrement d'un dispositif ou une source lumineuse.

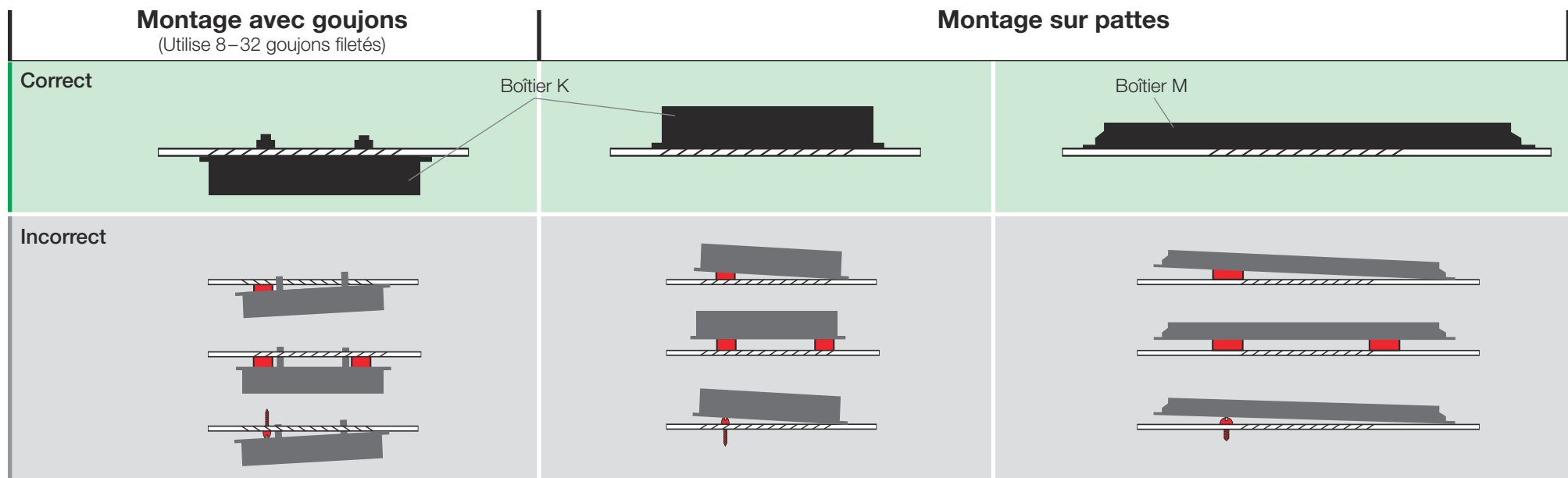

Le pilote doit être mis à la terre pour fonctionner correctement et respecter les exigences des normes UL® et NEC®. Lors de l'utilisation des pattes de fixation d'un boîtier K, la mise à la terre requiert un matériel de montage capable de percer la peinture afin d'assurer une liaison électrique à travers le boîtier du pilote et le luminaire.

Installer ou entretenir le pilote de DEL ou le moteur d'éclairage

AVERTISSEMENT : Risque d'électrocution. Peut causer des blessures graves ou la mort. Coupez l'alimentation avant l'entretien ou l'installation.

Câblage du pilote

Pour un câblage correct, suivez le schéma de câblage du pilote à installer. Les photos du pilote sont fournies à titre indicatif.

Boîtier K
76 mm (3 po) P × 25 mm (1 po) H × 124 mm (4,9 po) L

Boîtier M
30 mm (1,18 po) P × 25 mm (1 po) H × 359 mm (14,13 po) L

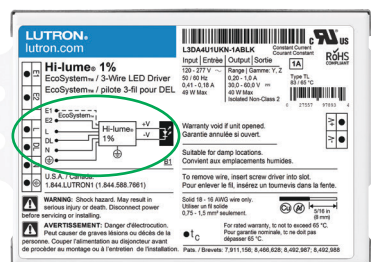

Longueur de fil dénudé
(pour toutes les prises)

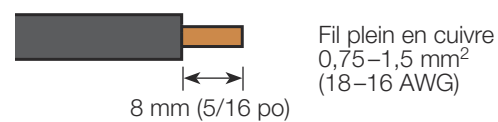

Câblage de puissance

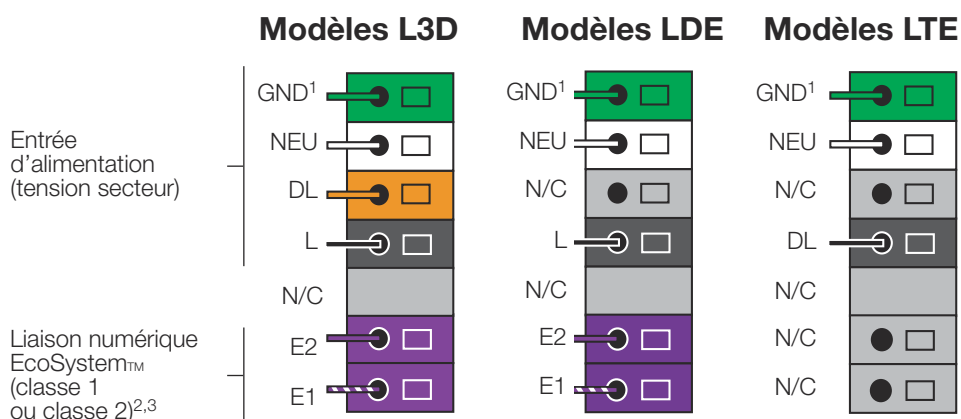

- Le luminaire doit être mis à la terre selon les codes électriques en vigueur. Tous les boîtiers n'intègrent pas de borne de terre.
- Le câblage de classe 2 doit être séparé du câblage de classe 1 et de la tension secteur de la façon suivante : 6 mm (0,25 po) ou barrière physique. Veuillez consulter la note d'application no 142 pour plus d'informations.
- La longueur de la liaison numérique de l'EcoSystem™ est limitée par le calibre de fil utilisé pour E1 et E2, comme suit :

Câblage de la liaison numérique de l'EcoSystem™

Calibre des fils	Longueur de la liaison numérique (max)
0,75 mm ²	155 m
1,0 mm ²	207 m
1,5 mm ²	310 m
2,5 mm ²	517 m
4,0 mm ²	828 m

Diamètre des fils	Longueur de la liaison numérique (max)
18 AWG	550 pi
16 AWG	900 pi
14 AWG	1 400 pi
12 AWG	2 200 pi

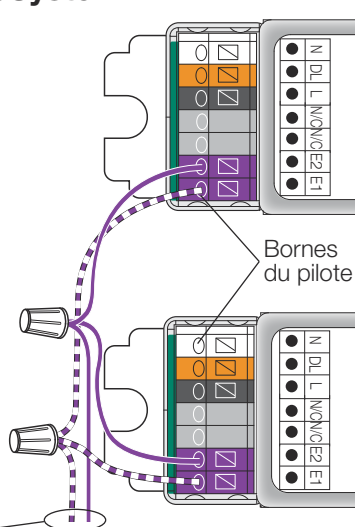

Vers les appareils compatibles de la liaison numérique de l'EcoSystem™

Câblage de charge

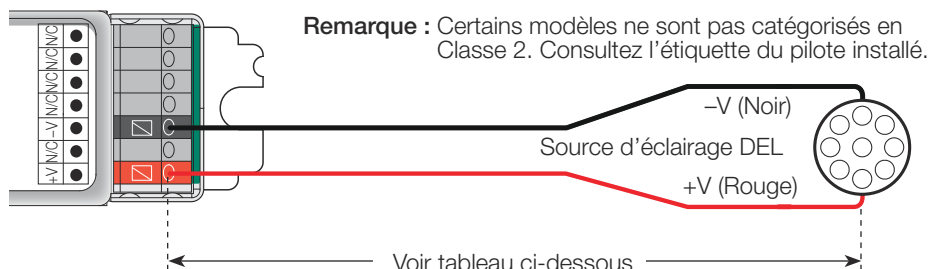

Diamètre des fils	Longueur de fil maximum		
	150 mA–700 mA	710 mA–1,5 A	1,51 A–2,10 A
0,75 mm ² (18 AWG)	9 m (30 pi)	4,5 m (15 pi)	3 m (10 pi)
1,5 mm ² (16 AWG)	10,5 m (35 pi)	7,5 m (25 pi)	4,5 m (15 pi)
2,5 mm ² (14 AWG)	15 m (50 pi)	12 m (40 pi)	7,5 m (25 pi)
4,0 mm ² (12 AWG)	30 m (100 pi)	18 m (60 pi)	12 m (40 pi)

Remplacer vos pilotes sur le terrain

AVERTISSEMENT : Risque d'incendie ou d'électrocution. L'installation du kit de rénovation à DEL exige une connaissance des systèmes électriques des luminaires. En l'absence de qualification, ne tentez pas l'installation. Contactez un électricien qualifié.

AVERTISSEMENT : Pour éviter d'endommager ou d'abraser le câblage, n'exposez pas le câblage aux rebords de pièces en tôle ou d'autres objets coupants.

Les pilotes de DEL de remplacement direct doivent avoir les mêmes numéros de pièces que les pilotes remplacés.

L'ENSEMBLE DE RÉNOVATION EST ACCEPTÉ COMME COMPOSANT D'UN LUMINAIRE LORSQUE L'UL OU LES AUTORITÉS COMPÉTENTES JUGENT LA COMBINAISON ADAPTÉE.

Assistance à la clientèle Lutron® 1.844.LUTRON1 (1.844.588.7661)

©Lutron, Lutron, et Hi-lume sont des marques déposées et EcoSystem est une marque commerciale de Lutron Electronics Co., Inc. NEC est une marque déposée de la National Fire Protection Association, Quincy, Massachusetts. UL est une marque déposée de Underwriters Laboratories, Inc.

www.lutron.com

P/N 041551a
04/2016