

# Ruban LED 900lm/pi Blanc Statique

La série Lumen Warm à haute efficacité est une gamme de rubans LED à haut rendement et à haute efficacité. Elles offrent un CRI de 90+ avec des rendements allant jusqu'à 1400 lumens par pied et jusqu'à 160 lumens par watt.

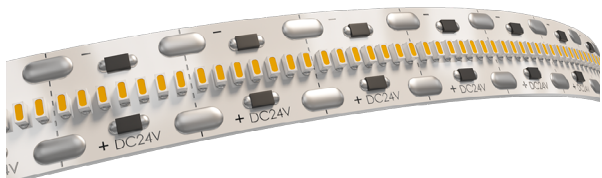

## Aperçu

<b>Degré Kelvin</b>	2700K, 3000K, 3500K, 4000K	<b>Tension d'entrée</b>	24VDC
<b>CRI*</b>	95+	<b>Consommation</b>	6.58W/pi   21.6W/m
<b>Flux Lumineux</b>	897lm/pi   2942lm/m	<b>Options de Contrôle</b>	ELDR, DIM, DMX, DALI 2, DALI 2 + NODE ATHENA & LUTRON
<b>Lumen/Watt</b>	95lm/W	<b>Montage</b>	Ruban adhésif double face 3M VHB de première qualité
<b>Transformateur</b>	Transformateur à Distance; 100~277V	<b>Applications</b>	Environnements secs ou humides, luminaires à haut rendement, menuiseries, corniches, étagères, présentoirs, mains courantes et bien plus encore.

\*Prendre note que cette information est basée sur une Source LED de 4000K.

\*Prendre note que cette information est basée sur une Source LED de 4000K.

## Dimensions

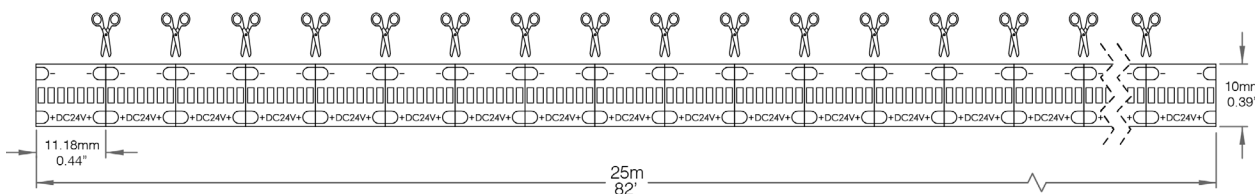

## Options de Commande

Ex : LWHP900-5m-27K-NA-NA

Code Produit	Longueur	Degré Kelvin	Alimentation Électrique	Sortie Électrique
<b>LWHP900</b>	5m 25m CU Personnalisée (0)	27K 2700K 30K 3000K 35K 3500K 40K 4000K CU Personnalisé	DC7IN Connecteur DC FT6 7po DC3FT Connecteur DC FT6 3pi FT43FT Câble FT4 3pi TC3FT Câble Jumelé 3pi CUCBL Câble Personnalisé NA Aucun (1)	DC7IN Connecteur DC FT6 7po DC3FT Connecteur DC FT6 3pi FT43FT Câble FT4 3pi TC3FT Câble Jumelé 3pi CUCBL Câble Personnalisé NA Aucun (2)
	(0) Spécifier la longueur et l'unité de mesure		(1) Référez-vous aux pages suivantes pour la sélection des connecteurs de bande LED, des boîtes de jonction et des connecteurs de fils.	(2) Référez-vous aux pages suivantes pour la sélection des connecteurs de bande LED, des boîtes de jonction et des connecteurs de fils.

## Degré Kelvin

2700K

3000K

3500K

4000K

Personnalisé

Facteur de Perte de Lumière par Degré Kelvin		Longueur Maximale par Transformateur	
4000K	0%	30W	3.80pi   1.16m
3500K	8%	60W	7.60pi   2.32m
3000K	17%	75W	9.50pi   2.90m
2700K	21%	96W	12.16pi   3.71m
2400K	24%	*Le ruban doit être réalimenté tous les 30 pieds maximum pour éviter les chutes de tension.*	
1800K	28%		

# Information Technique

## Disposition des Pièces - Connecteurs de Ruban LED

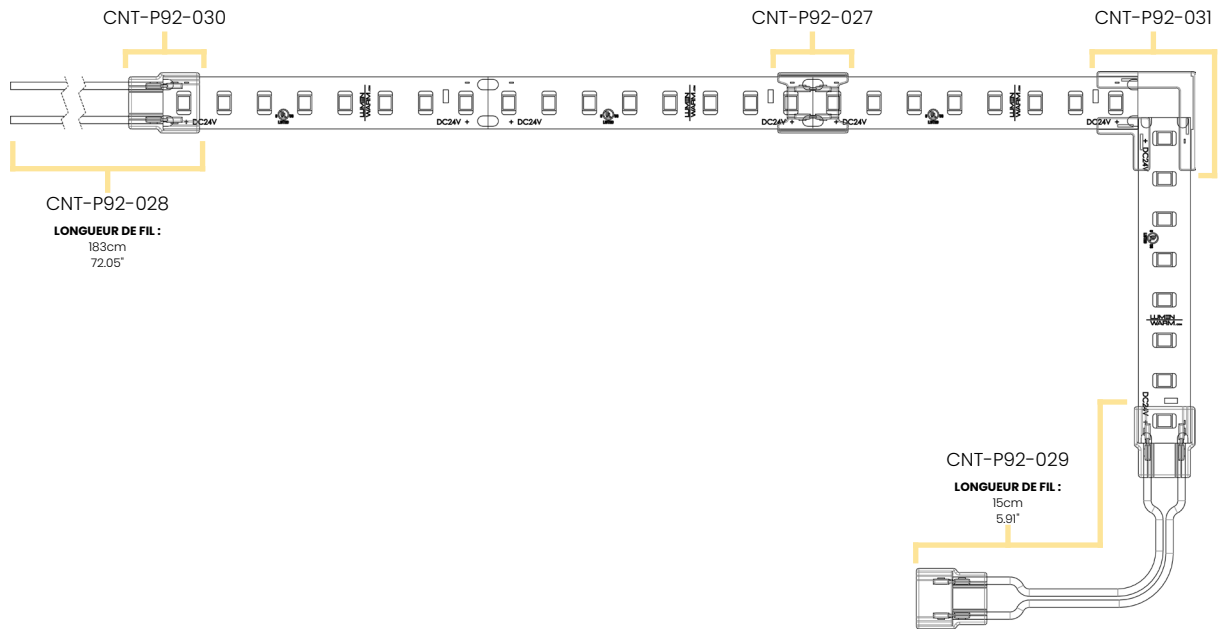

## Dimensions

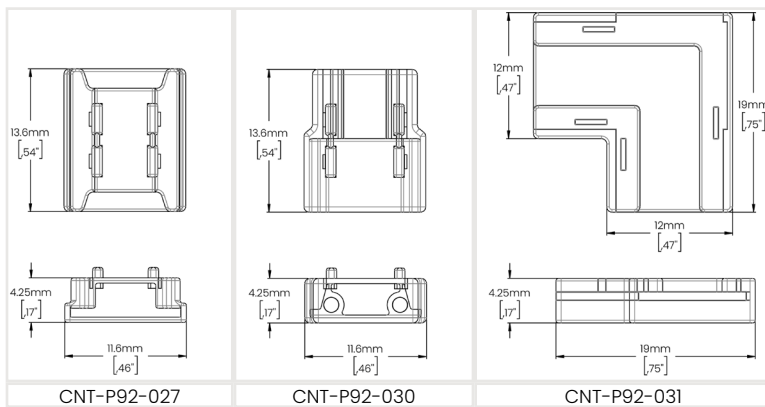

## Options de Commande

Connecteurs de Ruban LED			
Code	CNT-P92-027	Quantité	
Code	CNT-P92-028	Quantité	
Code	CNT-P92-029	Quantité	
Code	CNT-P92-030	Quantité	
Code	CNT-P92-031	Quantité	

## Dessin d'Atelier

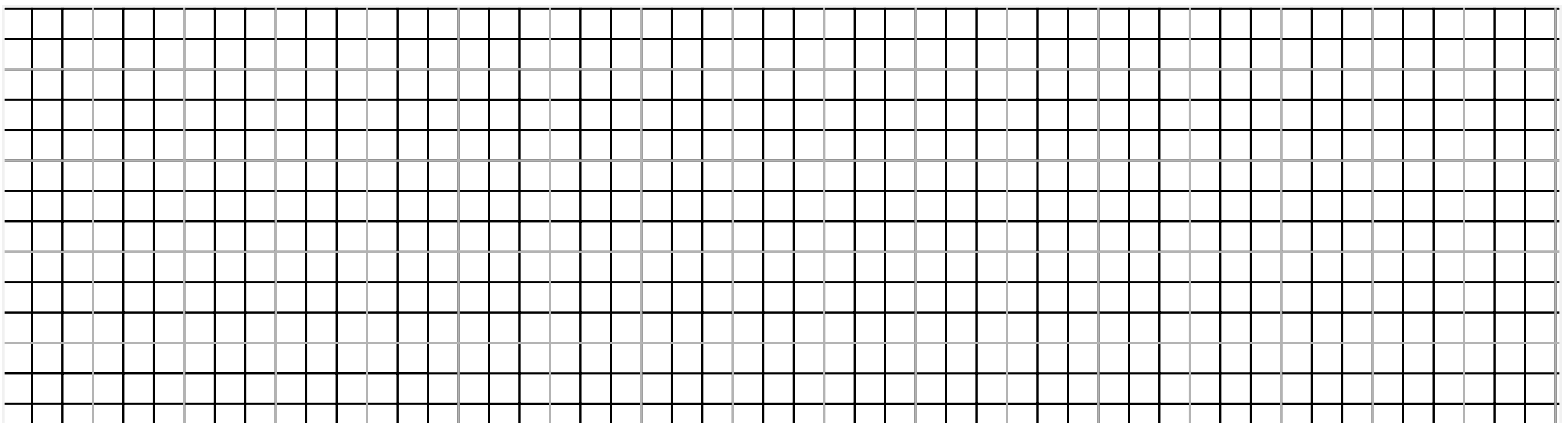

# Information Technique

## Disposition des Pièces - Boîtier de Raccordement et Connecteurs de Fils

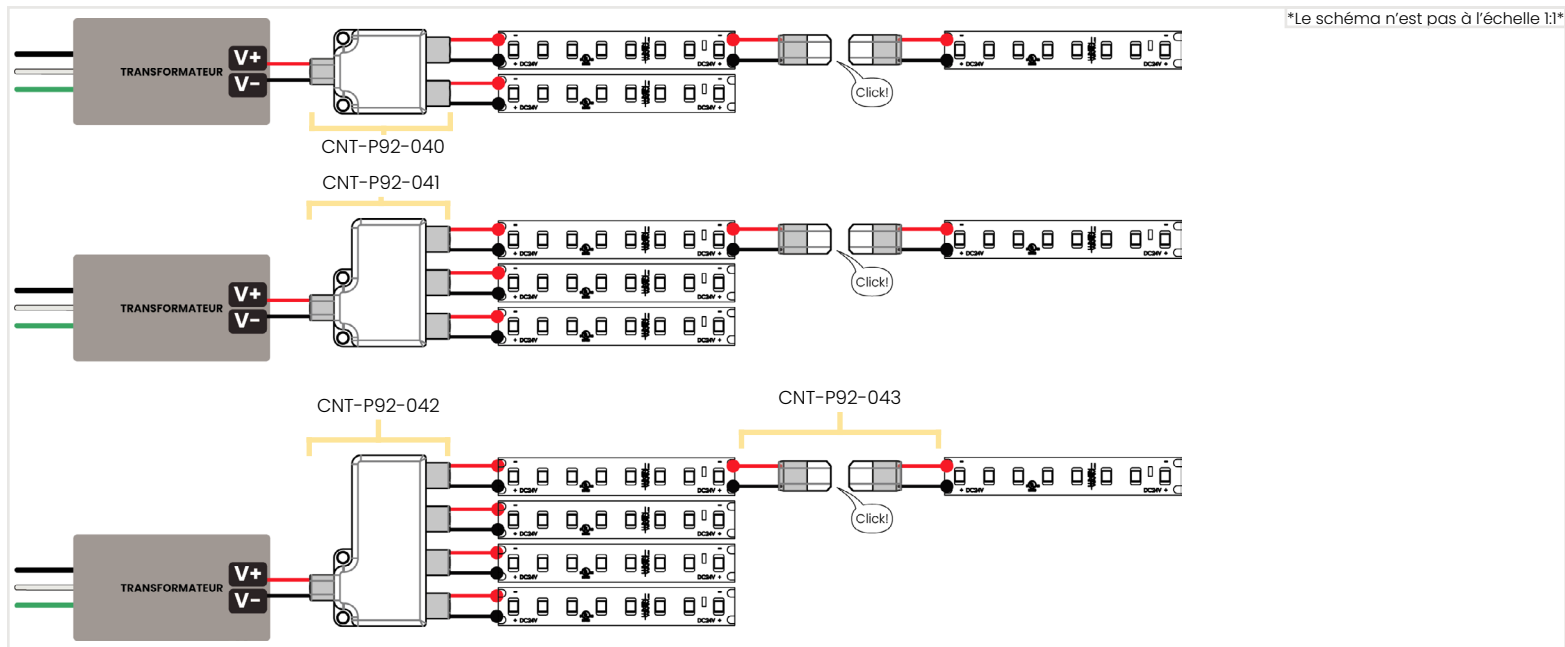

## Dimensions

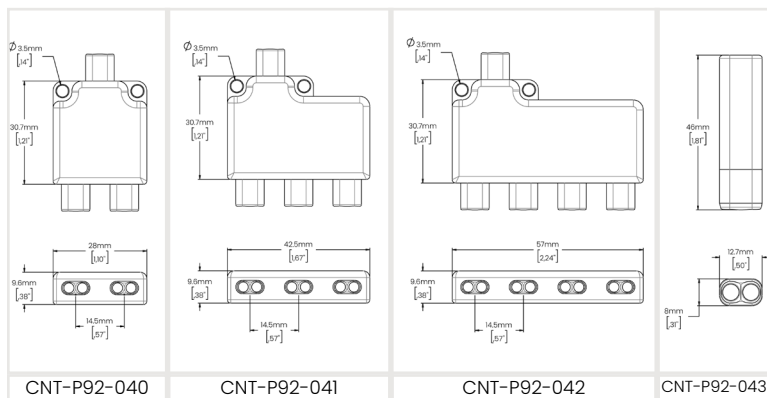

## Caractéristiques

	CNT-P92-040	CNT-P92-041	CNT-P92-042
<b>Tension Nominale</b>	12-48V		
<b>Courant Nominal</b>	4A		
<b>Température de l'Environnement de Fonctionnement</b>	14°F ~ 113°F / -10°C ~ 45°C		
<b>Résistance à la Température</b>	221°F / 105°C		
<b>Qualité Ignifuge</b>	Conforme à UL-94-V0		

## Options de Commande

Boîtier de Raccordement	
<b>Code</b>	CNT-P92-040
<b>Code</b>	CNT-P92-041
<b>Code</b>	CNT-P92-042
Connecteurs de Fils	
<b>Code</b>	CNT-P92-043

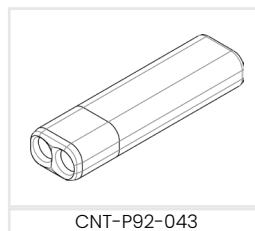

<b>Tension Nominale</b>	300V
<b>Courant Nominal</b>	9A
<b>Température de l'Environnement de Fonctionnement</b>	14°F ~ 113°F / -10°C ~ 45°C
<b>Résistance à la Température</b>	221°F / 105°C
<b>Qualité Ignifuge</b>	Conforme à UL-94-V0
<b>Section Transversale du Conducteur</b>	18 - 16AWG / 0.78 - 1.32mm <sup>2</sup>
<b>Diamètre Extérieur Max. de l'Isolation</b>	Ø3mm

# Transformateurs Compatibles

## Transformateurs Non-Dimmables



Caractéristiques	
Listé UL	Protection IP66, adapté à une utilisation extérieure
Tension d'entrée universelle, gamme complète	Sortie à tension constante 24V, Class2
Téléchargements (cliquez sur les cellules pour les documents liés)	
<b>30W</b>	<b>96W</b>
<b>60W</b>	<b>288W</b>

## Transformateurs Dimmables Cinq-en-Un



Caractéristiques	
Listé UL	Protection IP67, adapté à une utilisation intérieure
Tension d'entrée universelle: 100 - 277VAC	Phase directe, Phase inverse, ELV, 0-10V,1-10V
Téléchargements (Cliquez sur les cellules pour les documents liés)	
<b>30W</b>	<b>192W</b>
<b>60W</b>	<b>288W</b>
<b>96W</b>	

## Transformateur DMX



Caractéristiques	
Tension d'entrée universelle: 100-277VAC	Sortie à tension constante 24V, Class2
Protection IP20, adapté à une utilisation intérieure	Compatible avec les contrôleurs Lumen Warm
Téléchargements (Cliquez sur les cellules pour les documents liés)	
<b>100W</b>	

## Transformateur Dali 2 + Node Athena de Lutron



Caractéristiques	
Approuvé ENEC & UL	Gamme 100-277VAC
Tension constante de sortie (régulation NFC)	Protections: Court-Circuit / Surcharge / Surchauffe
Téléchargements (Cliquez sur les cellules pour les documents liés)	
<b>96W</b>	<b>Node Athena de Lutron</b>

## Transformateur Dali 2



Caractéristiques	
Approuvé ENEC & UL	Gamme 100-277VAC
Tension constante de sortie (régulation NFC)	Protections: Court-Circuit / Surcharge / Surchauffe
Téléchargements (Cliquez sur les cellules pour les documents liés)	
<b>96W</b>	

## Transformateur Lutron



Caractéristiques	
Listé UL	Sortie à tension constante 24V, Class2
Tension d'entrée universelle: 120-277VAC	Gradation continue jusqu'à 0.1%
Téléchargements (Cliquez sur les cellules pour les documents liés)	
<b>Hi-Lume Premier</b>	

## Produits Compatibles

Cliquez sur le nom du produit pour plus d'informations.

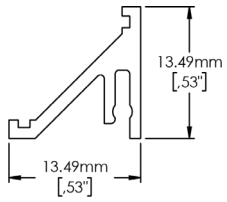

**CONNOR**

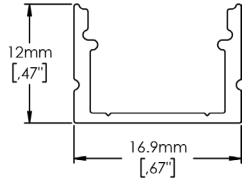

**DOBY**

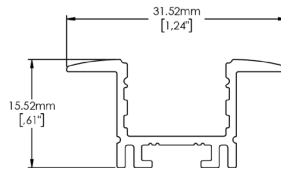

**JAXSON**

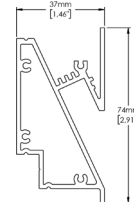

**MYLA**

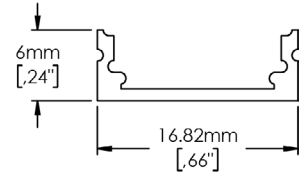

**OLIVIA**

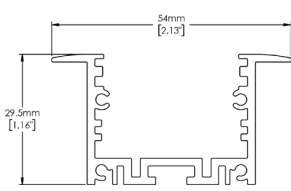

**PALAZO MASTER**

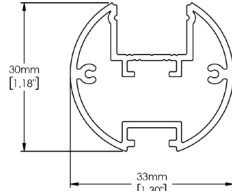

**POLA**

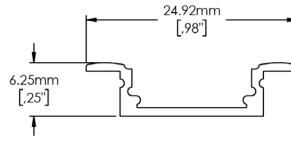

**ROBERTHA**

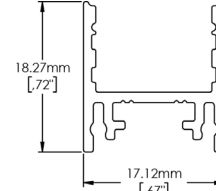

**ROCCO**

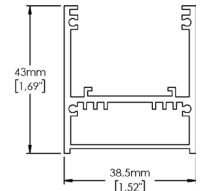

**VENGA**

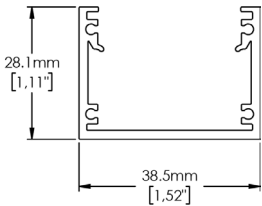

**VENGA SLIM**

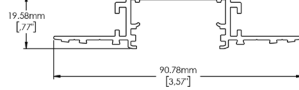

**VENGA SLIM TRIMLESS**

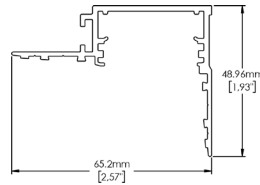

**VENGA SLIM TRIMLESS PERIMETER**

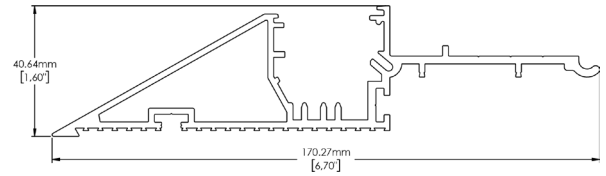

**ARKALUX**