

# Ruban LED 120lm/pi Blanc Statique

La série IC de Lumen Warm est une gamme de rubans LED de haute performance. La technologie IC intégrée garantit un flux lumineux stable tout au long de votre parcours en gérant la tension le long du ruban. Cette série offre un CRI de 95+, une cohérence des couleurs en deux étapes et une gamme de 120 à 700 lumens par pied, avec un maximum de 120 lumens par watt.

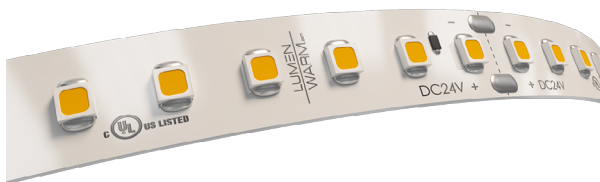

Protection **IP20**



Pour être utilisé pour le conditionnement de l'équipement  
**2019 Title 24 Section 6 JAB**  
Source lumineuse LED à haute efficacité



## Aperçu

<b>Degré Kelvin</b>	2700K, 3000K, 3500K, 4000K
<b>CRI*</b>	95+   2 Step MacAdam Ellipse
<b>Flux Lumineux</b>	115lm/pi   380lm/m
<b>Lumen/Watt</b>	127lm/W
<b>Transformateur</b>	Transformateur à Distance; 100~277V

\*Prendre note que cette information est basée sur une Source LED de 4000K.

<b>Tension d'entrée</b>	24VDC
<b>Consommation</b>	0.91W/ft   3W/m
<b>Options de Contrôle</b>	ELDR, DIM, DMX, DALI 2, DALI 2 + NODE ATHENA & LUTRON
<b>Montage</b>	Ruban adhésif double face 3M VHB de première qualité
<b>Applications</b>	Environnement sec ou humide, luminaire à faible rendement, menuiseries, corniches, étagères, présentoirs, mains courantes et bien plus encore.

\*Prendre note que cette information est basée sur une Source LED de 4000K.

## Dimensions

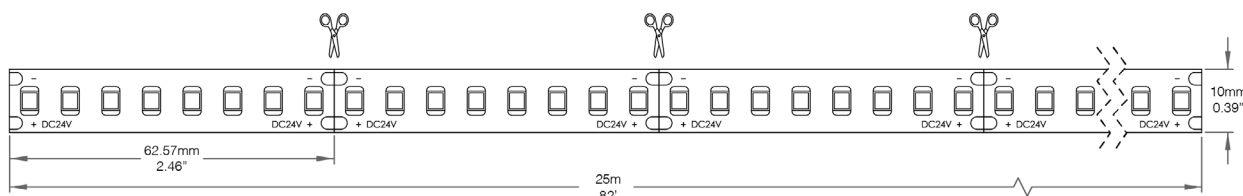

## Options de Commande

Ex : LWHPC120-5m-27K-NA-NA

Code Produit	Longueur	Degré Kelvin	Alimentation Électrique	Sortie Électrique
<b>LWHPC120</b>	<b>5m</b> 5m <b>25m</b> 25m <b>CU</b> Personnalisée (0)	<b>27K</b> 2700K <b>30K</b> 3000K <b>35K</b> 3500K <b>40K</b> 4000K <b>CU</b> Personnalisé	<b>DC7IN</b> Connecteur DC FT6 7po <b>DC3FT</b> Connecteur DC FT6 3pi <b>FT43FT</b> Câble FT4 3pi <b>TC3FT</b> Câble Jumelé 3pi <b>CUCBL</b> Câble Personnalisé <b>NA</b> Aucun (1)	<b>DC7IN</b> Connecteur DC FT6 7po <b>DC3FT</b> Connecteur DC FT6 3pi <b>FT43FT</b> Câble FT4 3pi <b>TC3FT</b> Câble Jumelé 3pi <b>CUCBL</b> Câble Personnalisé <b>NA</b> Aucun (2)
	(0) Spécifier la longueur et l'unité de mesure		(1) Référez-vous aux pages suivantes pour la sélection des connecteurs de bande LED, des boîtes de jonction et des connecteurs de fils	(2) Référez-vous aux pages suivantes pour la sélection des connecteurs de bande LED, des boîtes de jonction et des connecteurs de fils

## Degré Kelvin

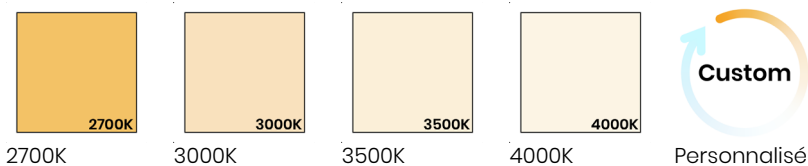

Facteur de Perte de Lumière par Degré Kelvin		Longueur Maximale par Transformateur	
<b>4000K</b>	0%	<b>30W</b>	27.35pi   8.34m
<b>3500K</b>	8%	<b>60W</b>	54.68pi   16.67m
<b>3000K</b>	17%	<b>75W</b>	68.36pi   20.84m
<b>2700K</b>	21%	<b>96W</b>	87.50pi   26.67m
<b>2400K</b>	24%	*Le ruban doit être réalimenté tous les 30 pieds maximum pour éviter les chutes de tension.*	
<b>1800K</b>	26%		

**LUMEN WARM**

SANS FRAIS 1 866 586 3692  
TÉL. 514 286 0227  
info@lumenwarm.com

BUREAU ET SALLE DE MONTRE  
155 Rue Fortin, Suite 180, Québec,  
QC G1M 3M2, Canada

DERNIÈRE MISE À JOUR  
9/07/2024

# Information Technique

## Disposition des Pièces - Connecteurs de Ruban LED

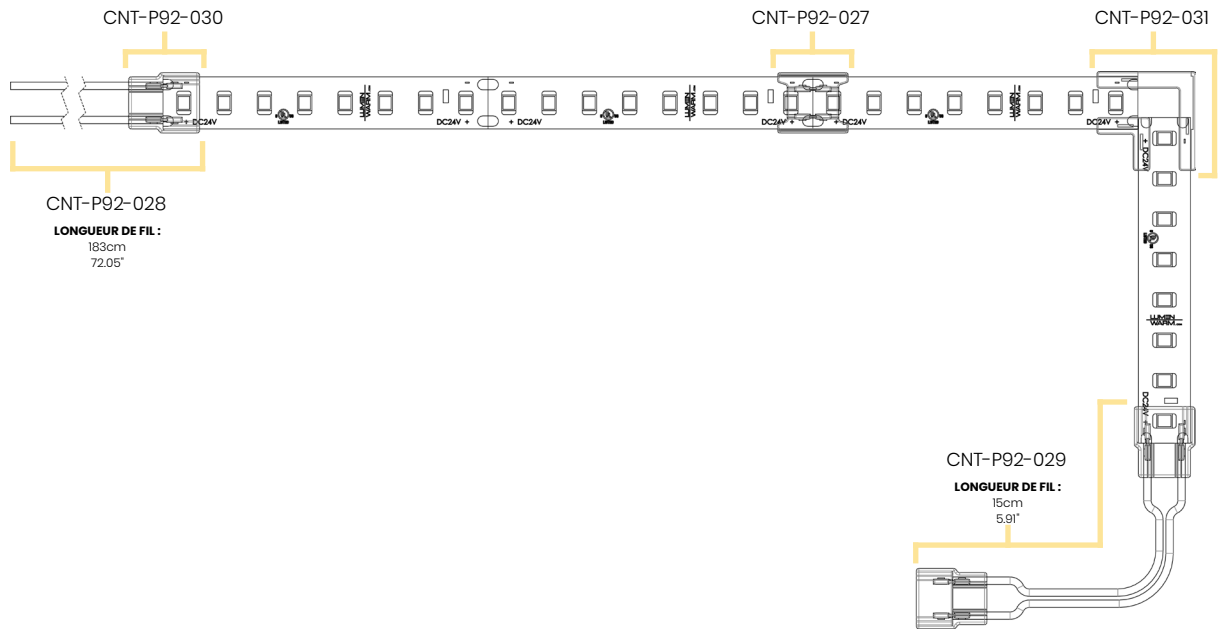

### Dimensions

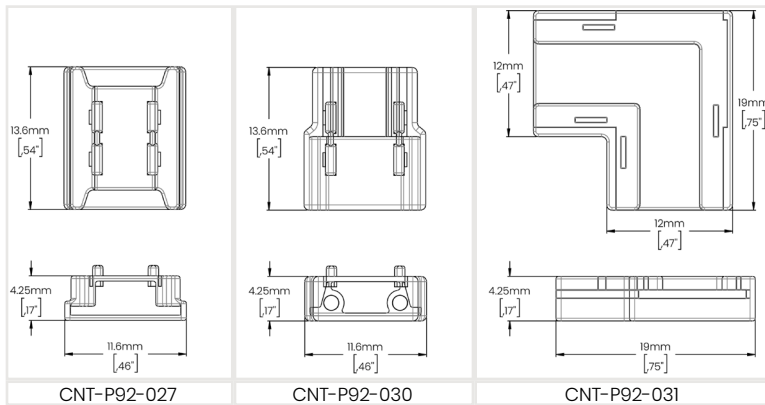

### Options de Commande

Connecteurs de Ruban LED			
Code	CNT-P92-027	Quantité	
Code	CNT-P92-028	Quantité	
Code	CNT-P92-029	Quantité	
Code	CNT-P92-030	Quantité	
Code	CNT-P92-031	Quantité	

### Dessin d'Atelier

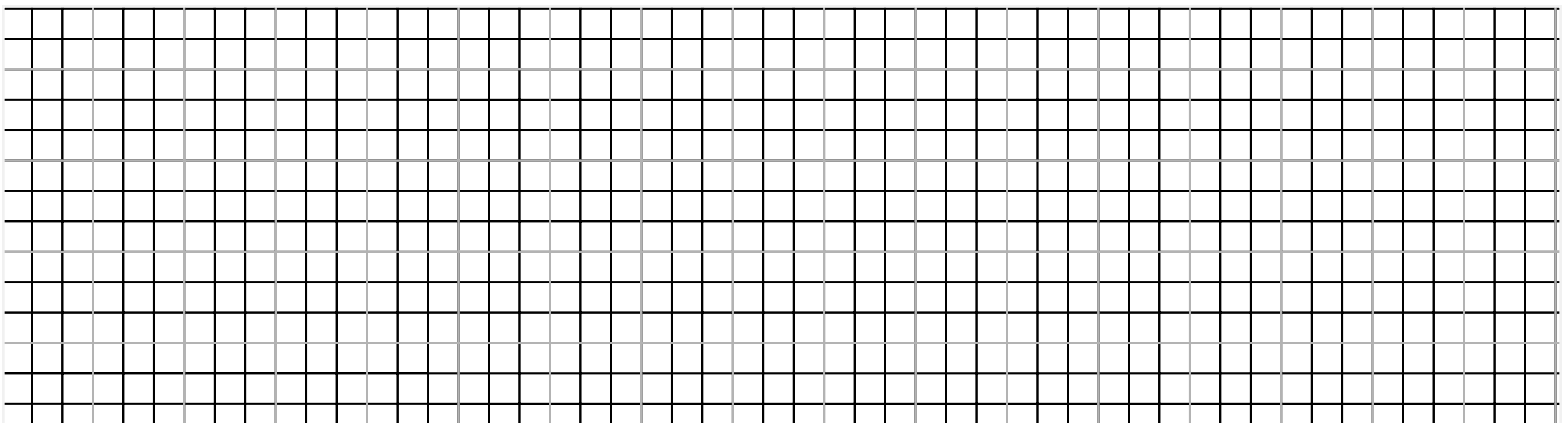

# Information Technique

## Disposition des Pièces - Boîtier de Raccordement et Connecteurs de Fils

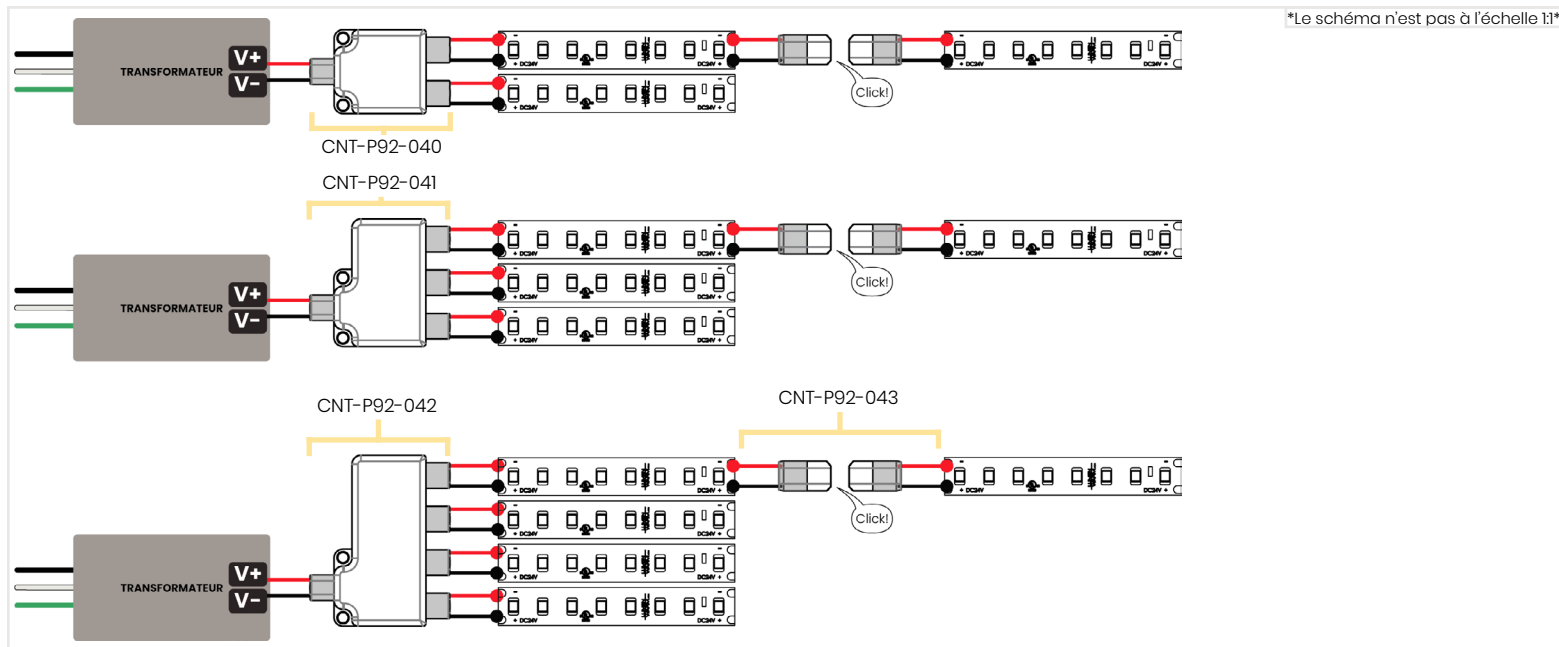

### Dimensions

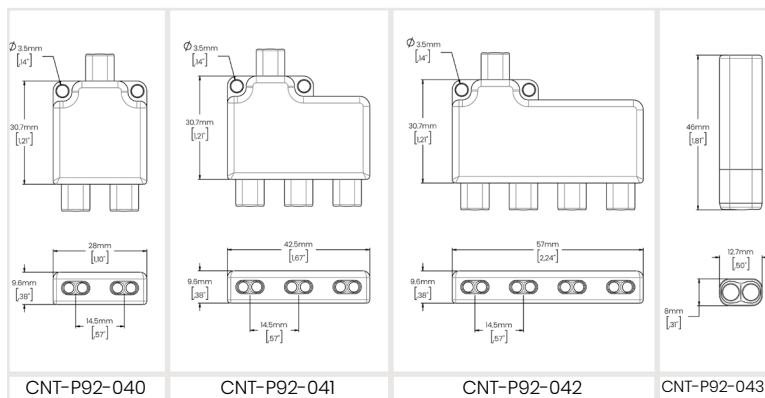

### Caractéristiques

Modèle	Caractéristiques
CNT-P92-040	
CNT-P92-041	
CNT-P92-042	
<b>Tension Nominale</b>	12-48V
<b>Courant Nominal</b>	4A
<b>Température de l'Environnement de Fonctionnement</b>	14°F ~ 113°F / -10°C ~ 45°C
<b>Résistance à la Température</b>	221°F / 105°C
<b>Qualité Ignifuge</b>	Conforme à UL-94-V0

### Options de Commande

Boîtier de Raccordement		
Code	CNT-P92-040	Quantité
Code	CNT-P92-041	Quantité
Code	CNT-P92-042	Quantité
Connecteurs de Fils		
Code	CNT-P92-043	Quantité

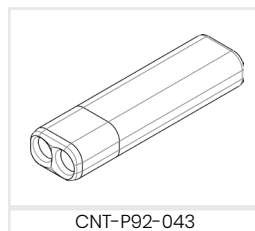

<b>Tension Nominale</b>	300V
<b>Courant Nominal</b>	9A
<b>Température de l'Environnement de Fonctionnement</b>	14°F ~ 113°F / -10°C ~ 45°C
<b>Résistance à la Température</b>	221°F / 105°C
<b>Qualité Ignifuge</b>	Conforme à UL-94-V0
<b>Section Transversale du Conducteur</b>	18 ~ 16AWG / 0.78 ~ 1.32mm <sup>2</sup>
<b>Diamètre Extérieur Max. de l'Isolation</b>	Ø3mm

## Transformateurs Compatibles

### Transformateurs Non-Dimmables



Caractéristiques	
Listé UL	Protection IP66, adapté à une utilisation extérieure
Tension d'entrée universelle, gamme complète	Sortie à tension constante 24V, Class2
Téléchargements (cliquez sur les cellules pour les documents liés)	
<b>30W</b>	<b>96W</b>
<b>60W</b>	<b>288W</b>

### Transformateurs Dimmables Cinq-en-Un



Caractéristiques	
Listé UL	Protection IP67, adapté à une utilisation intérieure
Tension d'entrée universelle: 100 - 277VAC	Phase directe, Phase inverse, ELV, 0-10V, 1-10V
Téléchargements (Cliquez sur les cellules pour les documents liés)	
<b>30W</b>	<b>192W</b>
<b>60W</b>	<b>288W</b>
<b>96W</b>	

### Transformateur DMX



Caractéristiques	
Tension d'entrée universelle: 100-277VAC	Sortie à tension constante 24V, Class2
Protection IP20, adapté à une utilisation intérieure	Compatible avec les contrôleurs Lumen Warm
Téléchargements (Cliquez sur les cellules pour les documents liés)	
<b>100W</b>	

### Transformateur Dali 2 + Node Athena de Lutron



Caractéristiques	
Approuvé ENEC & UL	Gamme 100-277VAC
Tension constante de sortie (régulation NFC)	Protections: Court-Circuit / Surcharge / Surchauffe
Téléchargements (Cliquez sur les cellules pour les documents liés)	
<b>96W</b>	<b>Node Athena de Lutron</b>

### Transformateur Dali 2



Caractéristiques	
Approuvé ENEC & UL	Gamme 100-277VAC
Tension constante de sortie (régulation NFC)	Protections: Court-Circuit / Surcharge / Surchauffe
Téléchargements (Cliquez sur les cellules pour les documents liés)	
<b>96W</b>	

### Transformateur Lutron



Caractéristiques	
Listé UL	Sortie à tension constante 24V, Class2
Tension d'entrée universelle: 120-277VAC	Gradation continue jusqu'à 0.1%
Téléchargements (Cliquez sur les cellules pour les documents liés)	
<b>Hi-Lume Premier</b>	

## Produits Compatibles

Cliquez sur le nom du produit pour plus d'informations.

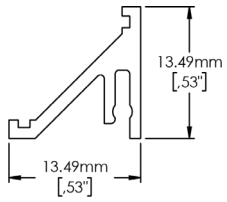

**CONNOR**

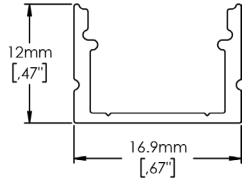

**DOBY**

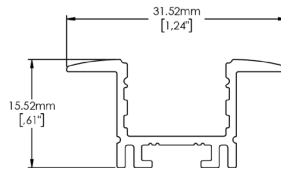

**JAXSON**

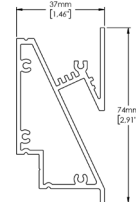

**MYLA**

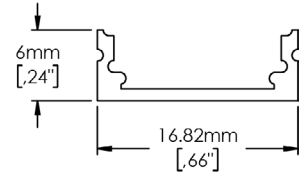

**OLIVIA**

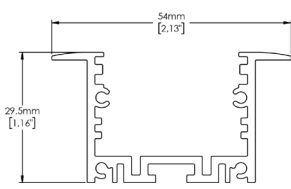

**PALAZO MASTER**

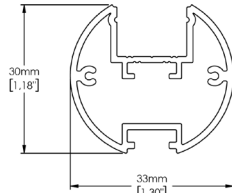

**POLA**

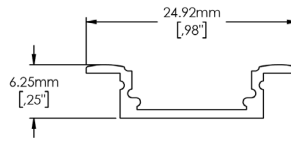

**ROBERTHA**

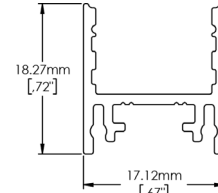

**ROCCO**

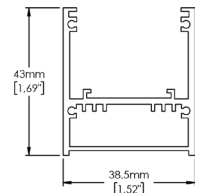

**VENGA**

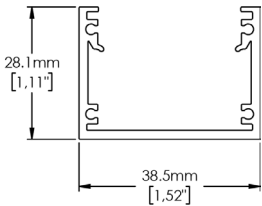

**VENGA SLIM**

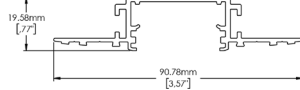

**VENGA SLIM TRIMLESS**

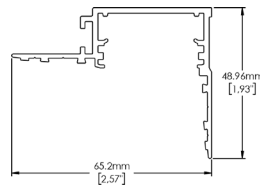

**VENGA SLIM TRIMLESS PERIMETER**

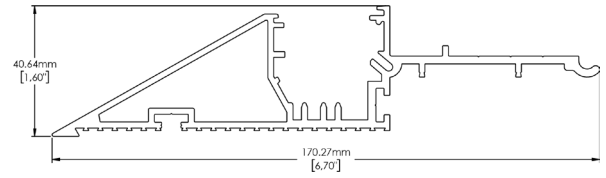

**ARKALUX**