

Ruban LED 700lm/pi Blanc Statique

La série IC de Lumen Warm est une gamme de bandes LED de haute performance. La technologie IC intégrée garantit un flux lumineux stable tout au long de votre parcours en gérant la tension le long de la bande. Cette série offre un IRC de 95+ et un R9, une cohérence des couleurs en deux étapes et une gamme de 120 à 700 lumens par pied, avec un maximum de 120 lumens par watt.



Protection **IP20**



Aperçu

Degré Kelvin	2700K, 3000K, 3500K, 4000K
CRI*	95+ 2 Step MacAdam Ellipse
Flux Lumineux	702lm/pi 2304lm/m
Lumen/Watt	120lm/W
Transformateur	Transformateur à Distance; 100-277V
Température de Fonctionnement	-25°C ~ 60°C / -13°F ~ 140°F

*Prendre note que cette information est basée sur une Source LED de 4000K.

Tension d'Entrée	24VDC
Consommation	5.85W/pi 19.2W/m
Options de Contrôle	ELDR, DIM, DMX, DALI 2, DALI 2 + Node Athena, Lutron
Montage	Ruban adhésif double face 3M VHB de première qualité
Applications	Environnement sec ou humide, luminaire à faible rendement, menuiseries, corniches, étagères, présentoirs, mains courantes et bien plus encore

*Prendre note que cette information est basée sur une Source LED de 4000K.

Dimensions

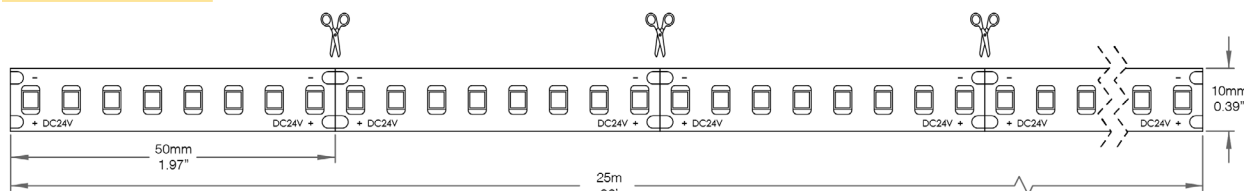

Options de Commande

Ex : LWHPC700-5m-27K-NA-NA

Code Produit	Longueur	Degré Kelvin	Alimentation Électrique	Sortie Électrique
LWHPC700				
	5m 5m 25m 25m CU Personnalisé (0)	27K 2700K 30K 3000K 35K 3500K 40K 4000K CU Personnalisé	DC7IN Connecteur DC FT6 7po DC3FT Connecteur DC FT6 3pi FT43FT Câble FT4 3pi TC3FT Câble Jumelé 3pi CUCBL Câble Personnalisé NA Aucun (1)	DC7IN Connecteur DC FT6 7po DC3FT Connecteur DC FT6 3pi FT43FT Câble FT4 3pi TC3FT Câble Jumelé 3pi CUCBL Câble Personnalisé NA Aucun (2)
	(0) Spécifiez la longueur et l'unité de mesure		(1) Référez-vous aux pages suivantes pour la sélection des Connecteurs de Rubans LED, des Boîtiers de Raccordement et des Connecteurs de Fils	(2) Référez-vous aux pages suivantes pour la sélection des Connecteurs de Rubans LED, des Boîtiers de Raccordement et des Connecteurs de Fils

Degré Kelvin

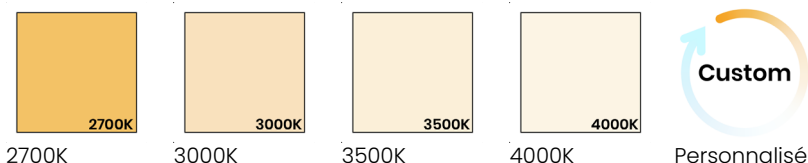

Facteur de Perte de Lumière par Degré Kelvin		Longueur Maximale par Transformateur	
4000K	0%	30W	4.28pi 1.31m
3500K	8%	60W	8.55pi 2.61m
3000K	17%	75W	10.69pi 3.26m
2700K	21%	96W	13.68pi 4.17m
2400K	24%	* Le ruban doit être réalimenté maximum tous les 30pi pour éviter les chutes de tension *	
1800K	26%		

LUMEN WARM

SANS FRAIS 1 866 586 3692
TÉL. 514 286 0227
info@lumenwarm.com

BUREAU ET SALLE DE MONTRE
155 Rue Fortin, Suite 180, Québec,
QC G1M 3M2, Canada

DERNIÈRE MISE À JOUR
16/12/2024

Information Technique

Disposition des Pièces – Connecteurs de Ruban LED

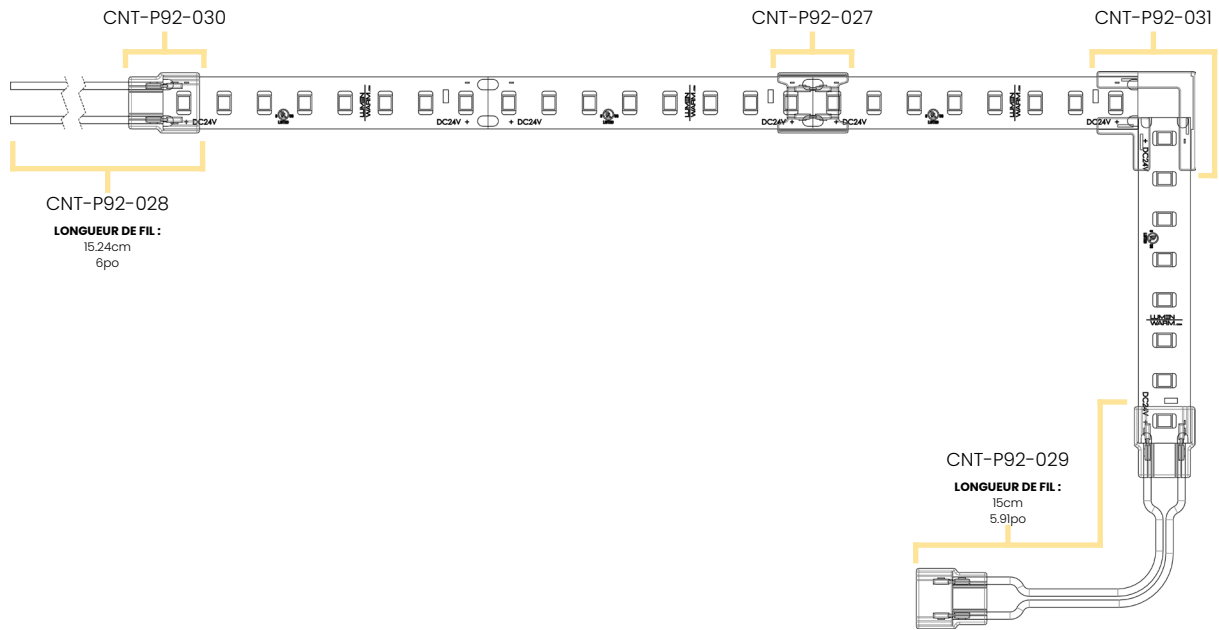

Dimensions

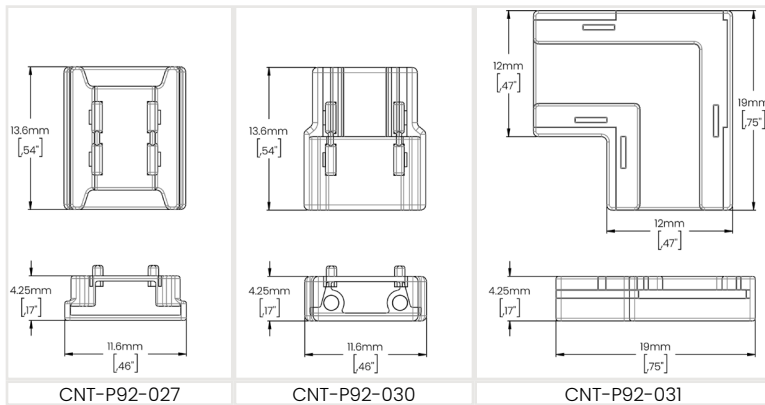

Options de Commande

Connecteurs de Ruban LED			
Code	CNT-P92-027	Quantité	
Code	CNT-P92-028	Quantité	
Code	CNT-P92-029	Quantité	
Code	CNT-P92-030	Quantité	
Code	CNT-P92-031	Quantité	

Dessin d'Atelier

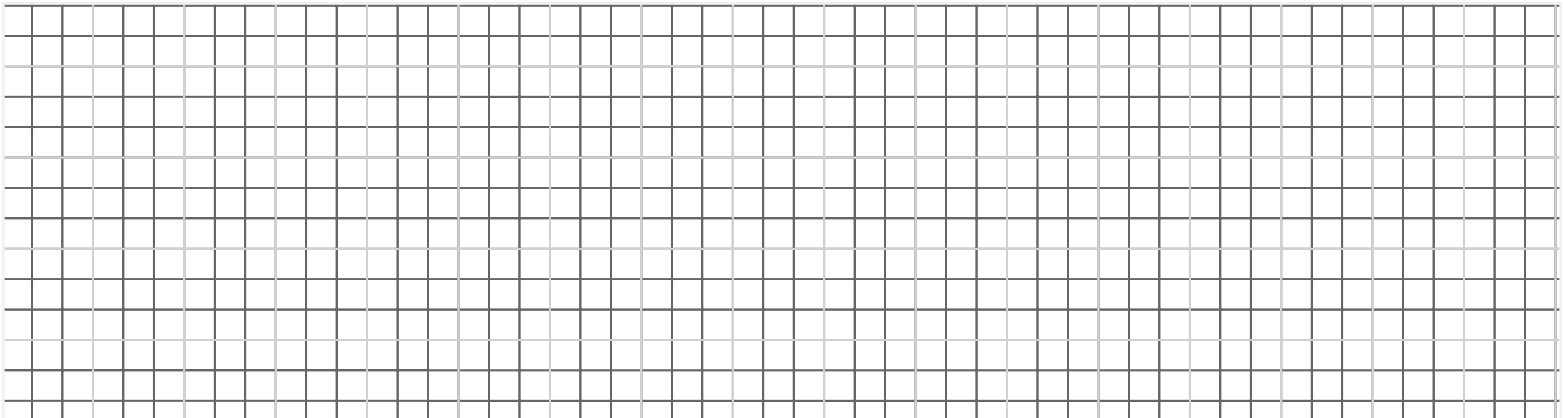

Information Technique

Disposition des Pièces - Boîtier de Raccordement et Connecteurs de Fils

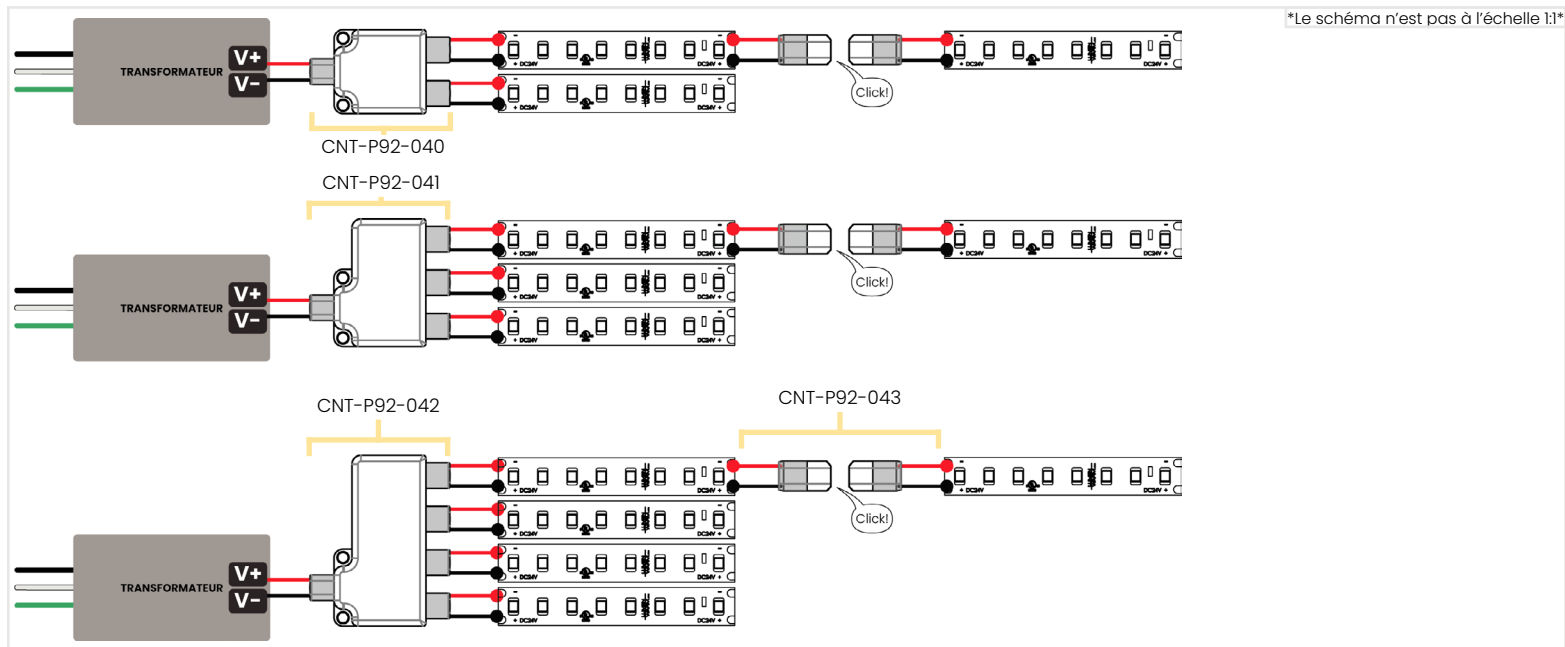

Dimensions

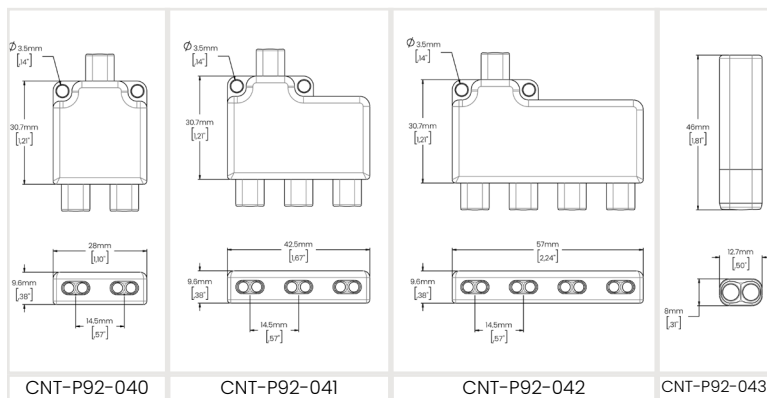

Caractéristiques

	CNT-P92-040	CNT-P92-041	CNT-P92-042
Tension Nominale	12-48V		
Courant Nominal	4A		
Température de Fonctionnement	-10°C ~ 45°C / 14°F ~ 113°F		
Résistance à la Température	105°C / 221°F		
Qualité Ignifuge	Conforme à UL-94-V0		

Options de Commande

Boîtier de Raccordement		
Code	CNT-P92-040	Quantité
Code	CNT-P92-041	Quantité
Code	CNT-P92-042	Quantité
Connecteurs de Fils		
Code	CNT-P92-043	Quantité

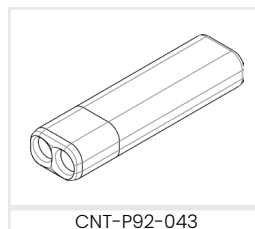

Tension Nominale	300V
Courant Nominal	9A
Température de Fonctionnement	-10°C ~ 45°C / 14°F ~ 113°F
Résistance à la Température	105°C / 221°F
Qualité Ignifuge	Conforme à UL-94-V0
Section Transversale du Conducteur	18 ~ 16AWG / 0.78 ~ 1.32mm ²
Diamètre Extérieur Max. de l'Isolation	Ø3mm

Transformateurs Compatibles

Cliquez sur le Wattage pour consulter la Fiche Technique.

Transformateurs Non-Dimmables



Caractéristiques	
Tension d'Entrée Universelle: 100-277VAC	Sortie à Tension Constante 24V, Class2
Protection IP66, adapté à une utilisation extérieure	Listé UL
Téléchargements	
30W	96W
60W	288W

Transformateurs Dimmables Cinq-en-Un



Caractéristiques	
Tension d'Entrée Universelle: 100-277VAC	Sortie à Tension Constante 24V, Class2
Protection IP67, adapté à une utilisation extérieure	Phase directe, Phase inverse, ELV, 0-10V, 1-10V
Téléchargements	
30W	192W
60W	288W
96W	

Transformateur DMX



Caractéristiques	
Tension d'Entrée Universelle: 100-277VAC	Sortie à Tension Constante 24V, Class2
Protection IP66, adapté à une utilisation extérieure	Compatible avec les contrôleurs Lumen Warm
Téléchargements	
100W	

Transformateur Dali 2 + Node Athena de Lutron



Caractéristiques	
Tension d'Entrée Universelle: 100-277VAC	Sortie à Tension Constante 24V, Class2
Protection IP67, adapté à une utilisation extérieure	Listé UL
Téléchargements	
96W	Node Athena de Lutron

Transformateur Dali 2



Caractéristiques	
Tension d'Entrée Universelle: 100-277VAC	Sortie à Tension Constante 24V, Class2
Protection IP67, adapté à une utilisation extérieure	Listé UL
Téléchargements	
96W	

Transformateur Lutron



Caractéristiques	
Tension d'Entrée Universelle: 120-277VAC	Sortie à Tension Constante 24V, Class2
Pour utilisation intérieure seulement	Gradation continue jusqu'à 0.1%
Téléchargements	
Hi-Lume Premier	

Produits Compatibles

Cliquez sur le nom du produit pour plus d'informations.

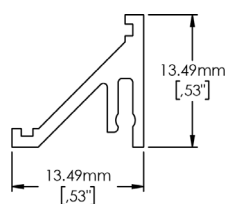

CONNOR

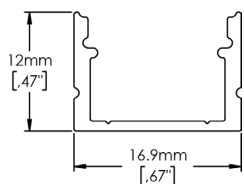

DOBY

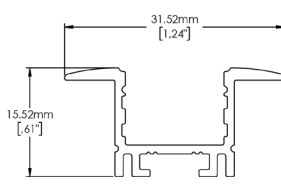

JAXSON



MYLA

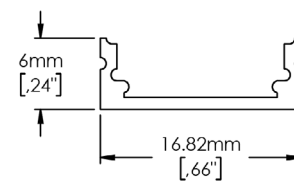

OLIVIA

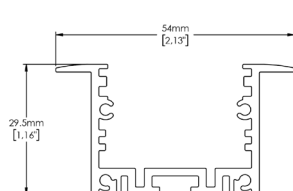

PALAZO MASTER

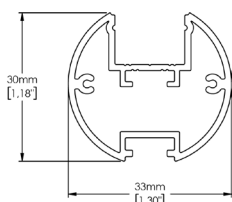

POLA

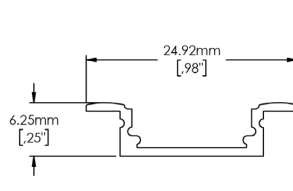

ROBERTHA

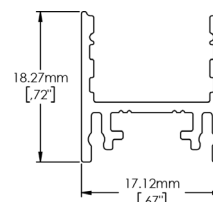

ROCCO

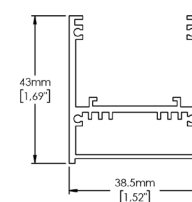

VENGA

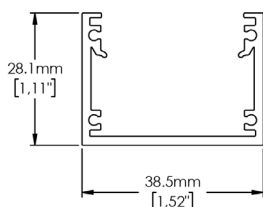

VENGA SLIM

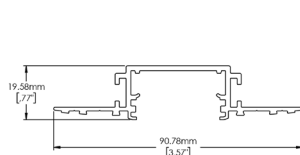

VENGA SLIM TRIMLESS

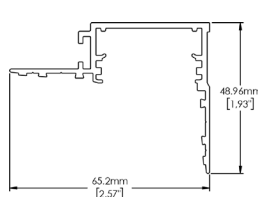

VENGA SLIM TRIMLESS PERIMETER

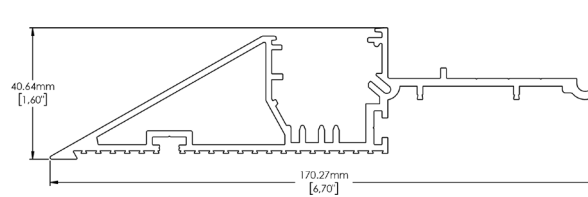

ARKALUX